



**HILTI HIT-RE 100-HC**  
**Injection system**  
**ETA-25/0535 (04.08.2025)**



English 2-23

Deutsch 24-45

Public-law institution jointly founded by the federal states and the Federation

European Technical Assessment Body  
for construction products



## European Technical Assessment

## ETA-25/0535 of 4 August 2025

English translation prepared by DIBt - Original version in German language

### General Part

Technical Assessment Body issuing the European Technical Assessment:

Deutsches Institut für Bautechnik

Trade name of the construction product

Injection system Hilti HIT-RE 100-HC for rebar connections and 120 years working life

Product family to which the construction product belongs

Systems for post-installed rebar connections with mortar

Manufacturer

Hilti AG Liechtenstein  
Feldkircherstraße 100  
9494 Schaan  
FÜRSTENTUM LIECHTENSTEIN

Manufacturing plant

Hilti plants

This European Technical Assessment contains

22 pages including 3 annexes which form an integral part of this assessment

This European Technical Assessment is issued in accordance with Regulation (EU) No 305/2011, on the basis of

EAD 330087-02-0601-v01, Edition January 2025

The European Technical Assessment is issued by the Technical Assessment Body in its official language. Translations of this European Technical Assessment in other languages shall fully correspond to the original issued document and shall be identified as such.

Communication of this European Technical Assessment, including transmission by electronic means, shall be in full. However, partial reproduction may only be made with the written consent of the issuing Technical Assessment Body. Any partial reproduction shall be identified as such.

This European Technical Assessment may be withdrawn by the issuing Technical Assessment Body, in particular pursuant to information by the Commission in accordance with Article 25(3) of Regulation (EU) No 305/2011.

## Specific Part

### 1 Technical description of the product

The subject of this approval is the post-installed rebar connection, by anchoring or overlap connection joint, of reinforcing bars (rebars) in existing structures made of normal weight concrete, using the "Injection system Hilti HIT-RE 100-HC for rebar connection" in accordance with the regulations for reinforced concrete construction.

Reinforcing bars made of steel with a diameter  $\phi$  from 8 to 40 mm according to Annex A and injection adhesive Hilti HIT-RE 100-HC are used for rebar connections. The rebar is placed into a drilled hole filled with injection mortar and is anchored via the bond between rebar, injection mortar and concrete.

The product description is given in Annex A.

### 2 Specification of the intended use in accordance with the applicable European assessment Document

The performances given in Section 3 are only valid if the anchor is used in compliance with the specifications and conditions given in Annex B.

The verifications and assessment methods on which this European Technical Assessment is based lead to the assumption of a working life of the rebar connections of at least 120 years. The indications given on the working life cannot be interpreted as a guarantee given by the producer, but are to be regarded only as a means for choosing the right products in relation to the expected economically reasonable working life of the works.

### 3 Performance of the product and references to the methods used for its assessment

#### 3.1 Mechanical resistance and stability (BWR 1)

Essential characteristic	Performance
Characteristic resistance under static and quasi-static loading	See Annex C1 and C2
Characteristic resistance under seismic loading	No performance assessed

#### 3.2 Safety in case of fire (BWR 2)

Essential characteristic	Performance
Reaction to fire	Class A1
Resistance to fire	No performance assessed

**4 Assessment and verification of constancy of performance (AVCP) system applied, with reference to its legal base**

In accordance with European Assessment Document EAD No. 330087-02-0601-v01, the applicable European legal act is: [96/582/EC].

The system(s) to be applied is (are): 1

**5 Technical details necessary for the implementation of the AVCP system, as provided for in the applicable European Assessment Document**

Technical details necessary for the implementation of the AVCP system are laid down in the control plan deposited with Deutsches Institut für Bautechnik.

The following standards are referred to in this European Technical Assessment:

- EN 1992-1-1:2004 + AC:2010 Eurocode 2: Design of concrete structures - Part 1-1: General rules and rules for buildings
- EN 206:2013 + A1:2016 Concrete - Specification, performance, production and conformity
  
- Issued in Berlin on 4 August 2025 by Deutsches Institut für Bautechnik

Dipl.-Ing. Beatrix Wittstock  
Head of Section

*beglaubigt:*  
Baderschneider

## Installed condition

**Figure A1:**

Overlap joint with existing reinforcement for rebar connections of slabs and beams

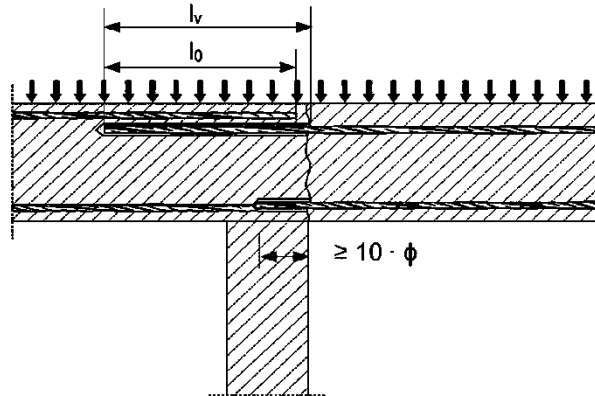

**Figure A2:**

Overlap joint with existing reinforcement at a foundation of a column or wall where the rebars are stressed in tension

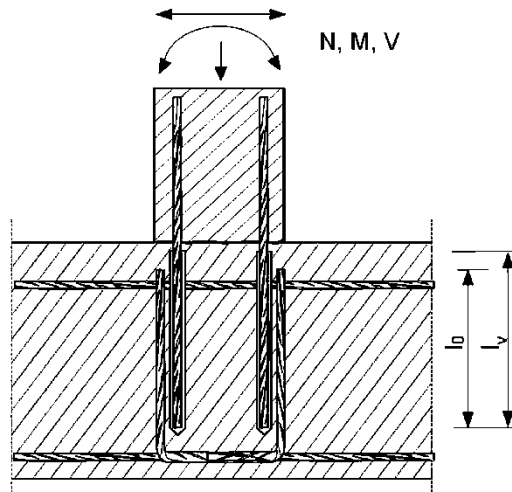

**Figure A3:**

End anchoring of slabs or beams

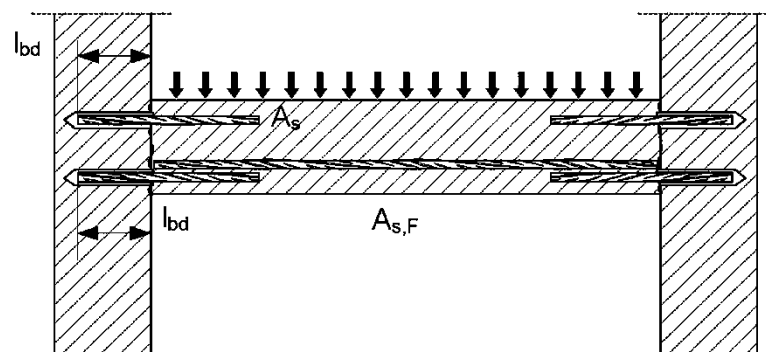

Injection system Hilti HIT-RE 100-HC for rebar connection for 120 years working life

Product description

Installed condition: application examples of post-installed rebars

Annex A1

**Figure A4:**

**Rebar connection for components stressed primarily in compression**

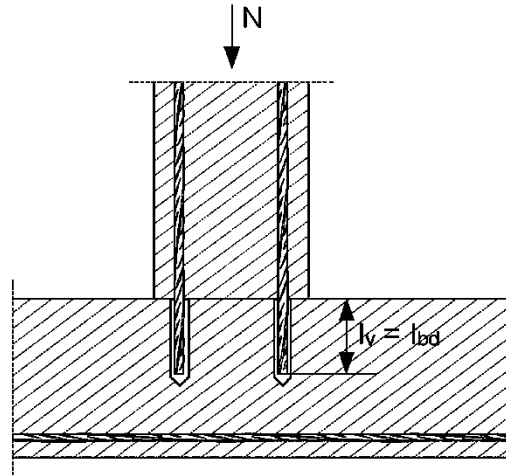

**Figure A5:**

**Anchoring of reinforcement to cover the enveloped line of acting tensile force in the bending member**

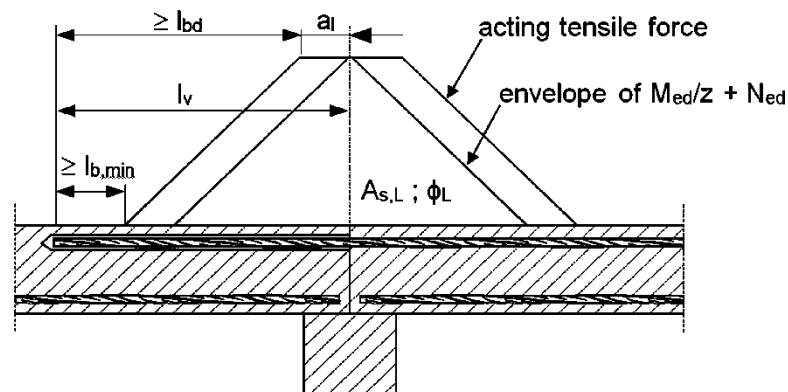

**Note to Figure A1 to Figure A5:**

- In the Figures no transverse reinforcement is plotted, the transverse reinforcement as required by EN 1992-1-1 shall be present.
- The shear transfer between existing and new concrete shall be designed according to EN 1992-1-1.
- Preparing of joints according to Annex B2.

**Injection system Hilti HIT-RE 100-HC for rebar connection for 120 years working life**

**Product description**

Installed condition: application examples of post-installed rebars

**Annex A2**

### Product description: Injection mortar and steel elements

**Injection mortar Hilti HIT-RE 100-HC:** epoxy resin system with aggregate  
580 ml



Marking:  
HILTI HIT  
Production number and  
production line  
Expiry date mm/yyyy

Product name: "Hilti HIT-RE 100-HC"

### Static mixer Hilti HIT-RE-M



### Steel elements



#### Reinforcing bar (rebar): $\phi$ 8 to $\phi$ 40

- Materials and mechanical properties according to Table A1.
- Minimum value of related rib area  $f_R$  according to EN 1992-1-1.
- Rib height of the bar  $h_{rib}$  shall be in the range:  
 $0,05 \cdot \phi \leq h_{rib} \leq 0,07 \cdot \phi$
- The maximum outer rebar diameter over the ribs shall be:  
 $\phi + 2 \cdot 0,07 \cdot \phi = 1,14 \cdot \phi$   
( $\phi$ : Nominal diameter of the bar;  $h_{rib}$ : Rib height of the bar)

**Table A1: Materials**

Designation	Material
<b>Reinforcing bars (rebars)</b>	
Rebar EN 1992-1-1	Bars and de-coiled rods class B or C with $f_{yk}$ and $k$ according to NDP or NCL of EN 1992-1-1 $f_{uK} = f_{tk} = k \cdot f_{yk}$

**Injection system Hilti HIT-RE 100-HC for rebar connection for 120 years  
working life**

**Product description**  
Injection mortar / Static mixer / Steel elements  
Materials

**Annex A3**



## Specifications of intended use

### Anchorage subject to:

- Static and quasi static loading: rebar size  $\phi 8$  to  $\phi 40$ mm.

### Base material:

- Compacted reinforced or unreinforced normal weight concrete without fibers according to EN 206.
- Strength classes C12/15 to C50/60 according to EN 206.
- Maximum chloride content of 0,40 % (CL 0.40) related to the cement content according to EN 206.
- Non-carbonated concrete.

Note: In case of a carbonated surface of the existing concrete structure the carbonated layer shall be removed in the area of the post-installed rebar connection with a diameter of  $\phi + 60$  mm prior to the installation of the new rebar. The depth of concrete to be removed shall correspond at least to the minimum concrete cover in accordance with EN 1992-1-1. The foregoing may be neglected if building components are new and not carbonated and if building components are in dry conditions.

### Temperature in the base material:

- **at installation**  
+5 °C to +40 °C
- **in-service**  
-40 °C to +80 °C (max. long term temperature +50 °C and max. short term temperature +80 °C)

### Design:

- Anchorages are designed under the responsibility of an engineer experienced in anchorages and concrete work.
- Verifiable calculation notes and drawings are prepared taking account of the forces to be transmitted.
- Design under static or quasi-static loading in accordance with EN 1992-1-1.
- The actual position of the reinforcement in the existing structure shall be determined on the basis of the construction documentation and taken into account when designing.

### Installation:

- Use category: dry or wet concrete (not in flooded holes).
- Hole drilling by hammer drill (HD), hollow drill bit (HDB), compressed air drill mode (CA), diamond coring dry (DD) or diamond coring wet (PCC).
- Overhead installation is admissible.
- Rebar installation carried out by appropriately qualified personnel and under the supervision of the person responsible for technical matters of the site.

The existing reinforcement must not be damaged. Check the position of the existing rebars (if the position of existing rebars is not known, it shall be determined using a rebar detector suitable for this purpose as well as on the basis of the construction documentation and then marked on the building component for the overlap joint).

**Injection system Hilti HIT-RE 100-HC for rebar connection for 120 years working life**

**Intended Use Specifications**

**Annex B1**

### Figure B1: General construction rules for post-installed rebars

- Post-installed rebar may be designed for tension forces only.
- The transfer of shear forces between new concrete and existing structure shall be designed additionally according to EN 1992-1-1
- The joints for concreting must be roughened to at least such an extent that aggregate protrudes.

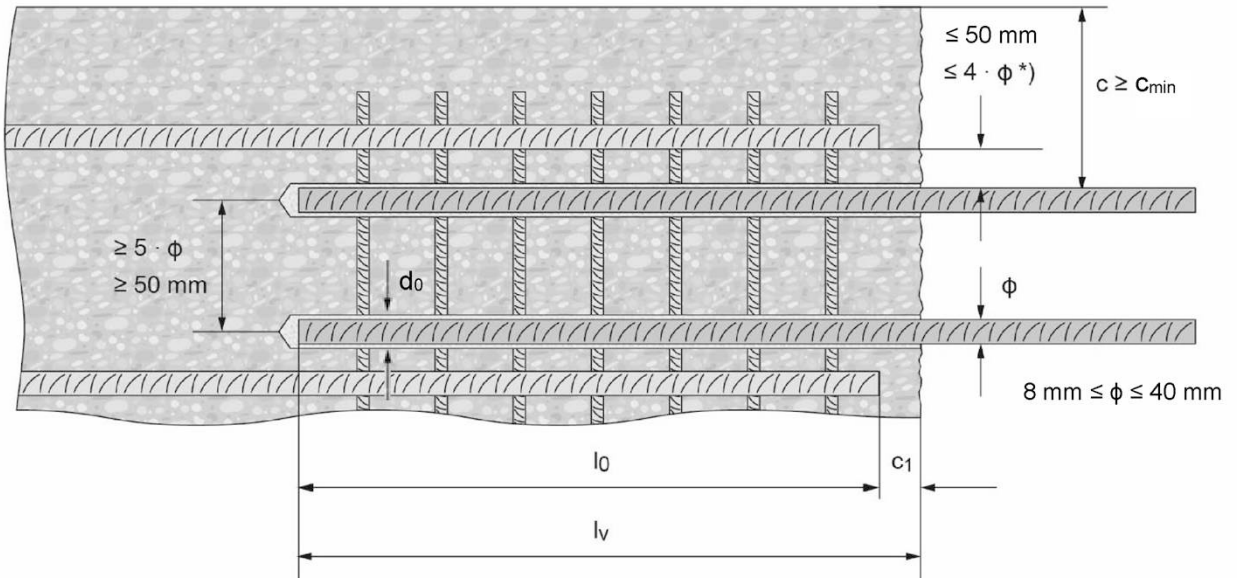

\*) If the clear distance between lapped bars exceeds  $4 \cdot \phi$  or 50 mm, then the lap length shall be increased by the difference between the clear bar distance and the smaller of  $4 \cdot \phi$  or 50 mm.

- c concrete cover of post-installed rebar  
 $c_1$  concrete cover at end-face of existing rebar  
 $c_{\min}$  minimum concrete cover according to Table B1 and to EN 1992-1-1  
 $\phi$  diameter of reinforcement bar  
 $l_0$  lap length, according to EN 1992-1-1  
 $l_v$  effective embedment depth  $\geq l_0 + c_1$   
 $d_0$  nominal drill bit diameter, see Annex B5 and B6

Injection system Hilti HIT-RE 100-HC for rebar connection for 120 years working life

Intended Use  
General construction rules for post-installed rebars

Annex B2

**Table B1: Minimum concrete cover  $c_{min}^{1)}$  of the post-installed rebar depending on drilling method and drilling tolerance**

Drilling method	Bar diameter [mm]	Minimum concrete cover $c_{min}^{1)}$ [mm]	
		Without drilling aid	With drilling aid
Hammer drilling (HD) and (HDB) <sup>2)</sup>	$\phi < 25$	$30 + 0,06 \cdot l_v \geq 2 \cdot \phi$	$30 + 0,02 \cdot l_v \geq 2 \cdot \phi$
	$\phi \geq 25$	$40 + 0,06 \cdot l_v \geq 2 \cdot \phi$	$40 + 0,02 \cdot l_v \geq 2 \cdot \phi$
Compressed air drilling (CA)	$\phi < 25$	$50 + 0,08 \cdot l_v$	$50 + 0,02 \cdot l_v$
	$\phi \geq 25$	$60 + 0,08 \cdot l_v \geq 2 \cdot \phi$	$60 + 0,02 \cdot l_v \geq 2 \cdot \phi$
Diamont coring dry (PCC) or wet (DD)	$\phi < 25$	Drill stand is used as drilling aid	$30 + 0,02 \cdot l_v \geq 2 \cdot \phi$
	$\phi \geq 25$		$40 + 0,02 \cdot l_v \geq 2 \cdot \phi$

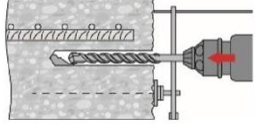

<sup>1)</sup> See Annex B2, Figure B1.

<sup>2)</sup> HDB = hollow drill bit Hilti TE-CD and TE-YD

Comments: The minimum concrete cover acc. EN 1992-1-1 must be observed.

**Table B2: Maximum embedment depth  $l_{v,max}$  depending on bar diameter and dispenser**

Dispenser	HDM 500			HDE 500						
	Mortar temperature	10-19°C	20-25°C	10-19°C	20-25°C					
Base material temperature	5-20°C	5-20°C	>20°C	5-20°C	5-20°C	>20°C				
$\phi$ [mm]	$l_{v,max}$ [mm]	$l_{v,max}$ [mm]	$l_{v,max}$ [mm]	$l_{v,max}$ [mm]	$l_{v,max}$ [mm]	$l_{v,max}$ [mm]				
8	500	1000	1000	500	1000	1000				
10										
12										
14					1200	1200				
16										
18										
20		700	1000	1300	1500					
22										
24										
25		500	700	700	500	700	1000			
26										
28										
30										
32						500	700	700	500	1000
34										
36										
40										

Injection system Hilti HIT-RE 100-HC for rebar connection for 120 years working life

Intended Use  
Minimum concrete cover / Maximum embedment depth

Annex B3

**Table B3: Maximum working time, initial curing time and minimum curing time**









Temperature in the base material T	Maximum working time $t_{work}$	Initial curing time $t_{cure,ini}$	Minimum curing time $t_{cure}$
5°C to 9°C	2 hours	18 hours	72 hours
10°C to 14°C	1,5 hours	12 hours	48 hours
15°C to 19°C	30 min	8 hours	24 hours
20°C to 29°C	20 min	6 hours	18 hours
30°C to 40°C	12 min	2 hours	6 hours

**Injection system Hilti HIT-RE 100-HC for rebar connection for 120 years working life**

**Intended use**  
Maximum working time, initial curing time and minimum curing time

**Annex B4**

**Table B4: Parameters of drilling, cleaning and setting tools**

Elements	Drill and clean						Installation		
	Hammer drilling (HD)	Compressed air drilling (CA)	Diamond core wet (DD)	Brush HIT-RB	Air nozzle HIT-DL	Extension for air nozzle	Piston plug HIT-SZ	Extension for piston plug	Maximum embedment depth
									-
size	d <sub>0</sub> [mm]	d <sub>0</sub> [mm]	d <sub>0</sub> [mm]	size	size	[-]	size	[-]	l <sub>v,max</sub> [mm]
φ 8	10	-	10	10	10	HIT-DL 10/0,8 or HIT-DL V10/1	-	HIT-VL 9/1,0	250
	12	-	12	12	12		12		1000
φ 10	12	-	12	12	12		12	HIT-VL 11/1,0	250
	14	-	14	14	14		14		1000
φ 12	14	-	14	14	14		14		250
	16	-	16	16	16		16		1000
	-	17	-	18	16		18		
φ 14	18	17	18	18	18		18 / 16 <sup>1)</sup>		
φ 16	20	-	20	20	20		20 / 18 <sup>1)</sup>	HIT-VL 16/0,7 and/or HIT-VL 16	1500
	-	20	-	22	20		22		
φ 18	22	22	22	22	22	22			
φ 20	25 / 24 <sup>1)</sup>	-	25	25 / 24 <sup>1)</sup>	25 / 24 <sup>1)</sup>	25 / 24 <sup>1)</sup>	1500 / 400 <sup>1)</sup>		
	-	26	-	28	25	28			
φ 22	28	28	28	28	28	28	1500		
φ 24	32	32	32	32	32	32	HIT-VL 16/0,7 and/or HIT-VL 16		1500 / 500 <sup>1)</sup>
φ 25	32 / 30 <sup>1)</sup>	32 / 30 <sup>1)</sup>	32	32 / 30 <sup>1)</sup>		32 / 30 <sup>1)</sup>			
φ 26	35	35	35	35		35			35
φ 28	35	35	35	35		35			35
φ 30	-	35	35	35		35		35	
	37	-	-	37		37		37	
φ 32	40	40	40	40		40		40	1000
φ 34	-	42	42	42		42		42	
	45	-	-	45		45		45	
φ 36	45	45	-	45		45		45	
	-	-	47	47	47	47			
φ 40	-	-	52	52	52	52			
	55	57	-	55	55	55			

<sup>1)</sup> Either of the two given values can be used.  
Assemble extension HIT-VL 16/0.7 with coupler HIT-DL K for deeper anchor holes.









**Injection system Hilti HIT-RE 100-HC for rebar connection for 120 years working life**

**Intended Use**

Parameters of cleaning and setting tools for hammer drilling, compressed air drilling and diamond coring wet

**Annex B5**

**Table B5: Parameters of drilling and setting tools with hollow drill bit or dry diamond coring**

Elements	Drill					Installation				
	Rebar	Hammer drilling, hollow drill bit <sup>1)</sup> (HDB)	Diamond core dry (PCC)	Brush HIT-RB	Air nozzle HIT-DL	Extension for air nozzle	Piston plug HIT-SZ	Extension for piston plug	Maximum embedment depth	
								 <sup>2)</sup>	-	
	size	d <sub>0</sub> [mm]	d <sub>0</sub> [mm]	size	size	[-]	size	[-]	l <sub>v,max</sub> [mm]	
	φ 8	12	-	No cleaning required			12	HIT-VL 9/1,0	200	
	φ 10	12	-				12			
		14	-				14	HIT-VL 11/1,0	240	
	φ 12	14	-				14			
		16	-				16			
	φ 14	18	-				18	1000		
	φ 16	20	-				20			
	φ 18	22	-				22			
	φ 20	25	-				25			
	φ 22	28	-				28			
	φ 24	32	-				32			
		-	35				35			
	φ 25	32	-				32		HIT-VL 16/0,7 and/or HIT-VL 16	1000
		-	35				35			1500
	φ 26	-	35				35		1000	
	φ 28	-	35				35			
	φ 30	-	35				35			
	φ 32	-	47				45			
	φ 34	-	47				45			
	φ 36	-	47				45			
	φ 40	-	52	52						
		-								

<sup>1)</sup> With vacuum cleaner Hilti VC 4X/10/20/40/60 (automatic filter cleaning activated) or a vacuum cleaner providing equivalent cleaning performance in combination with the specified Hilti hollow drill bit TE-CD or TE-YD.

<sup>2)</sup> Assemble extension HIT-VL 16/0.7 with coupler HIT-DL K for deeper anchor holes.

**Injection system Hilti HIT-RE 100-HC for rebar connection for 120 years working life**

**Intended Use**  
Parameters of cleaning and setting tools for hammer drilling with hollow drill bit and diamond coring dry

**Annex B6**



## Cleaning alternatives

### Manual Cleaning (MC):

Hilti hand pump for blowing out drill holes with diameters  $d_0 \leq 20$  mm and drill hole depths  $h_0 \leq 10 \cdot d$ .



### Compressed Air Cleaning (CAC):

air nozzle with an orifice opening of minimum 3,5 mm in diameter.



### Automatic Cleaning (AC):

Cleaning is performed during drilling with Hilti TE-CD and TE-YD drilling system including vacuum cleaner.



## Installation instruction

### Safety Regulations:



Review the Material Safety Data Sheet (MSDS) before use for proper and safe handling!

Wear well-fitting protective goggles and protective gloves when working with Hilti HIT-RE 100-HC.

Important: Observe the installation instruction provided with each foil pack.

### Hole drilling

Before drilling remove carbonized concrete and clean contact areas (see Annex B1).

In case of aborted drill hole the drill hole shall be filled with mortar.

### a) Hammer drilling

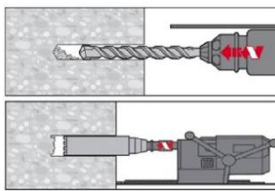

Drill hole to the required embedment depth with a hammer drill set in rotation-hammer mode, a compressed air drill using an appropriately sized carbide drill bit or a diamond coring machine.

Hammer drill (HD)

Compressed air drill (CA)

Diamond core wet (DD) and dry (PCC)

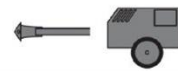

### b) Hammer drilling with Hilti hollow drill bit TE-CD, TE-YD

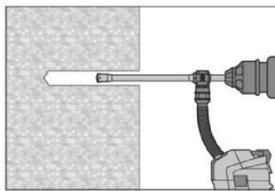

Drill hole to the required embedment depth with an appropriately sized Hilti TE-CD or TE-YD hollow drill bit with vacuum attachment following the requirements given in Table B5. This drilling system removes the dust and cleans the drill hole during drilling when used in accordance with the user's manual.

After drilling is completed, proceed to the "injection preparation" step in the installation instruction.

**Injection system Hilti HIT-RE 100-HC for rebar connection for 120 years working life**

### Intended Use

Cleaning alternatives  
Installation instructions

**Annex B7**

### Splicing applications

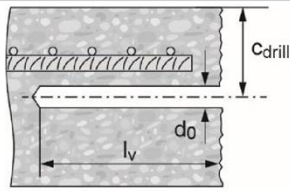

- Measure and control concrete cover  $c$ .
- $c_{\text{drill}} = c + d_0/2$ .
- Drill parallel to edge and to existing rebar.
- Where applicable use Hilti drilling aid HIT-BH.

#### Drilling aid

For holes  $l_v > 20$  cm use drilling aid.

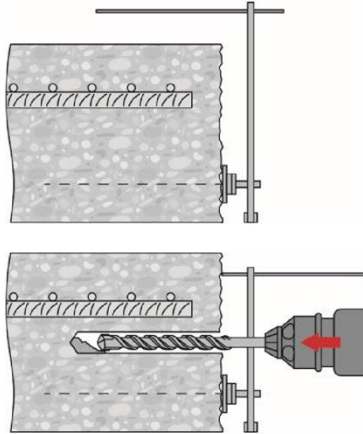

Ensure that the drill hole is parallel to the existing rebar.

Three different options can be considered:

- Hilti drilling aid HIT-BH
- Lath or spirit level
- Visual check

#### Drill hole cleaning

Just before setting the bar the drill hole must be free of dust and debris.  
Inadequate hole cleaning = poor load values.

#### Manual Cleaning (MC)

For drill hole diameters  $d_0 \leq 20$  mm and drill hole depths  $h_0 \leq 10 \cdot \phi$ .

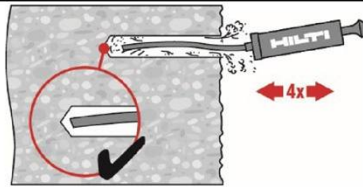

The Hilti hand pump may be used for blowing out drill holes up to diameters  $d_0 \leq 20$  mm and embedment depths up to  $h_{\text{ef}} \leq 10 \cdot \phi$ .  
Blow out at least 4 times from the back of the drill hole until return air stream is free of noticeable dust.

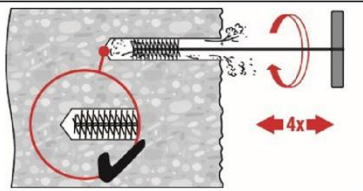

Brush 4 times with the specified brush (see Table B4) by inserting the steel brush Hilti HIT-RB to the back of the hole (if needed with extension) in a twisting motion and removing it.  
The brush must produce natural resistance as it enters the drill hole (brush  $\phi \geq$  drill hole  $\phi$ ) - if not the brush is too small and must be replaced with the proper brush diameter.

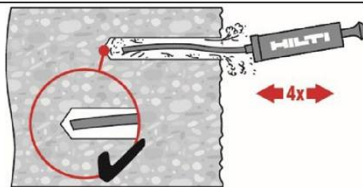

Blow out again with the Hilti hand pump at least 4 times until return air stream is free of noticeable dust.

Injection system Hilti HIT-RE 100-HC for rebar connection for 120 years working life

Intended Use  
Installation instructions

Annex B8

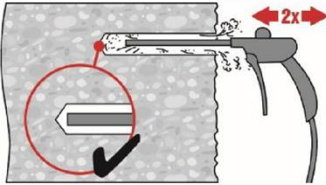
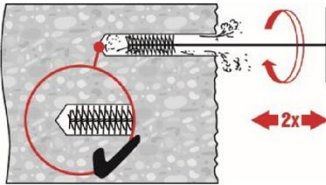
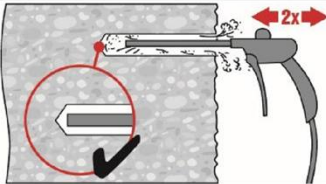
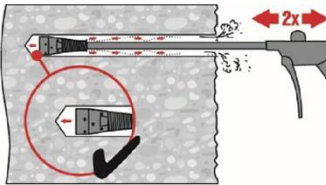
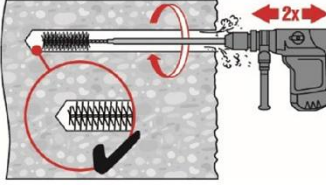
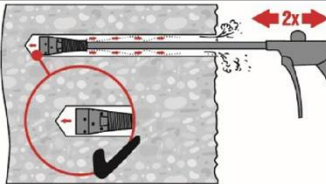

<p><b>Compressed Air Cleaning (CAC)</b></p>  <p>For all drill hole diameters <math>d_0</math> and all drill hole depths <math>h_0 \leq 20 \cdot \phi</math>.</p> <p>Blow 2 times from the back of the hole (if needed with nozzle extension) over the whole length with oil-free compressed air (min. 6 bar at 6 m<sup>3</sup>/h) until return air stream is free of noticeable dust. Safety tip: Do not inhale concrete dust.</p>	
 <p>Brush 2 times with the specified brush (see Table B4) by inserting the steel brush Hilti HIT-RB to the back of the hole (if needed with extension) in a twisting motion and removing it. The brush must produce natural resistance as it enters the drill hole (brush <math>\phi \geq</math> drill hole <math>\phi</math>) - if not the brush is too small and must be replaced with the proper brush diameter.</p>	
 <p>Blow again with compressed air 2 times until return air stream is free of noticeable dust.</p>	
<p><b>Compressed Air Cleaning (CAC)</b></p> <p>For drill holes deeper than 250 mm (for <math>\phi</math> 8 to <math>\phi</math> 12) or deeper than <math>20 \cdot \phi</math> (for <math>\phi &gt; 12</math> mm)</p>  <p>Use the appropriate air nozzle Hilti HIT-DL (see Table B4). Blow 2 times from the back of the hole over the whole length with oil-free compressed air until return air stream is free of noticeable dust. For drill hole diameters <math>\geq 32</math> mm the compressor has to supply a minimum air flow of 140 m<sup>3</sup>/h. Safety tip: Do not inhale concrete dust. Use of the dust collector Hilti HIT-DRS is recommended.</p>	
 <p>Screw the round steel brush HIT-RB in one end of the brush extension(s) HIT-RBS, so that the overall length of the brush is sufficient to reach the base of the drill hole. Attach the other end of the extension to the TE-C/TE-Y chuck. Brush 2 times with the specified brush (see Table B4) by inserting the steel brush Hilti HIT-RB to the back of the hole (if needed with extension) and removing it. Safety tip: Start machine brushing operation slowly. Start brushing operation once the brush is inserted in the drill hole.</p>	
 <p>Use the appropriate air nozzle Hilti HIT-DL (see Table B4). Blow 2 times from the back of the hole over the whole length with oil-free compressed air until return air stream is free of noticeable dust.</p>	
<p><b>Injection system Hilti HIT-RE 100-HC for rebar connection for 120 years working life</b></p>	<p><b>Annex B9</b></p>
<p><b>Intended Use</b> Installation instructions</p>	

### Cleaning of diamond cored holes:

For all drill hole diameters  $d_0$  and all drill hole depths  $h_0$ .

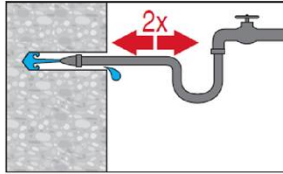

Flush 2 times by inserting a water hose (water-line pressure) to the back of the hole until water runs clear.

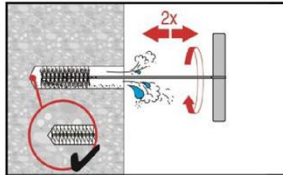

Brush 2 times with the specified brush (see Table B4) by inserting the steel brush Hilti HIT-RB to the back of the hole (if needed with extension) in a twisting motion and removing it.  
The brush must produce natural resistance as it enters the drill hole (brush  $\varnothing \geq$  drill hole  $\varnothing$ ) - if not the brush is too small and must be replaced with the proper brush diameter.

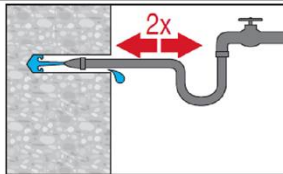

Flush 2 times by inserting a water hose (water-line pressure) to the back of the hole until water runs clear.

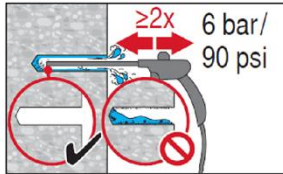

Blow 2 times from the back of the hole (if needed with nozzle extension) over the whole length with oil-free compressed air (min. 6 bar at 6 m<sup>3</sup>/h) until return air stream is free of noticeable dust and water.  
For drill hole diameters  $\geq 32$  mm the compressor has to supply a minimum air flow of 140 m<sup>3</sup>/h.

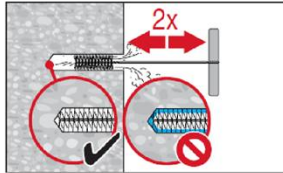

Brush 2 times with the specified brush size (brush  $\varnothing \geq$  drill hole  $\varnothing$ , see Table B4) by inserting the steel brush Hilti HIT-RB to the back of the hole (if needed with extension) in a twisting motion and removing it.  
The brush must produce natural resistance as it enters the drill hole – if not the brush is too small and must be replaced with the proper brush diameter.

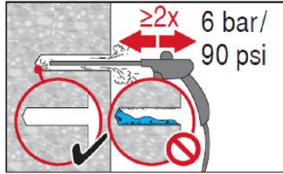

Blow again with compressed air 2 times until return air stream is free of noticeable dust and water.

Injection system Hilti HIT-RE 100-HC for rebar connection for 120 years working life

Intended Use  
Installation instructions

Annex B10

### Rebar preparation

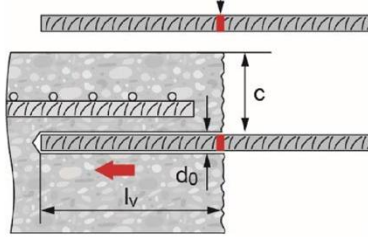

Before use, make sure the rebar is dry and free of oil or other residue.

Mark the embedment depth on the rebar (e.g. with tape) →  $l_v$ .

Insert Rebar in borehole to verify hole and setting depth  $l_v$ .

### Injection preparation

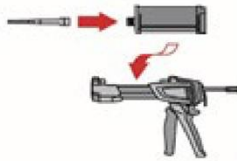

Tightly attach Hilti mixing nozzle HIT-RE-M to hard cartridge manifold. Do not modify the mixing nozzle.

Observe the instruction for use of the dispenser. Insert hard cartridge into dispenser.



The hard cartridge opens automatically as dispensing is initiated. Prior to dispensing into the drill hole, squeeze out separately 3 full strokes.

### Inject adhesive from the back of the drill hole without forming air voids.

#### Injection method for drill hole depth $\leq 250$ mm (without overhead applications)

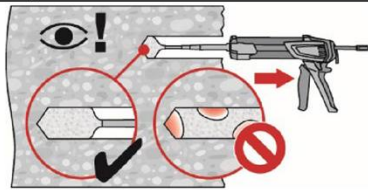

Inject the adhesive starting at the back of the hole, slowly withdrawing the mixer with each trigger pull.

Fill approximately 2/3 of the drill hole to ensure that the annular gap between the anchor and the concrete is completely filled with adhesive along the embedment length.

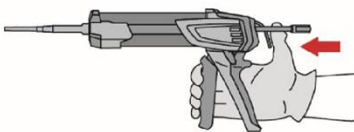

After injection is completed, depressurize the dispenser by pressing the release trigger. This will prevent further adhesive discharge from the mixer.

Injection system Hilti HIT-RE 100-HC for rebar connection for 120 years working life

Intended Use  
Installation instructions

Annex B11



### Injection method for drill hole depth > 250 mm or overhead applications

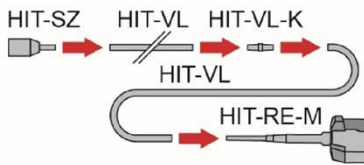

Assemble mixing nozzle HIT-RE-M, extension(s) and piston plug HIT-SZ (see Table B4).

For combinations of several injection extensions use coupler HIT-VL-K. A substitution of the injection extension for a plastic hose or a combination of both is permitted.

The combination of HIT-SZ piston plug with HIT-VL 16 pipe and then HIT-VL 16 tube supports proper injection.

required mortar level

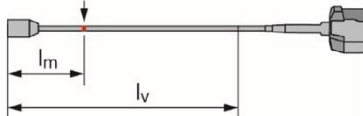

Mark the required mortar level  $l_m$  and embedment depth  $l_v$  with tape or marker on the injection extension.

- estimation:

$$l_m = 1/3 \cdot l_v$$

- precise formula for optimum mortar volume:

$$l_m = l_v \cdot (1,2 \cdot (\phi^2 / d_o^2) - 0,2)$$

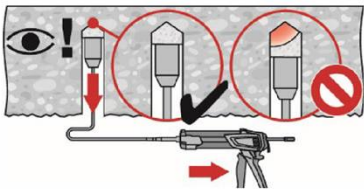

For overhead installation the injection is only possible with the aid of extensions and piston plugs. Assemble HIT-RE-M mixer, extension(s) and appropriately sized piston plug (see Table B4). Insert piston plug to back of the hole and inject adhesive. During injection the piston plug will be naturally extruded out of the drill hole by the adhesive pressure.

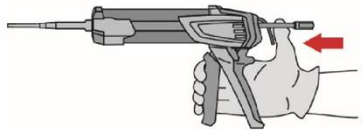

After injection is completed, depressurize the dispenser by pressing the release trigger. This will prevent further adhesive discharge from the mixer.

**Injection system Hilti HIT-RE 100-HC for rebar connection for 120 years working life**

**Intended Use**  
Installation instructions

**Annex B12**

**Setting the element**

Before use, verify that the element is dry and free of oil and other contaminants.

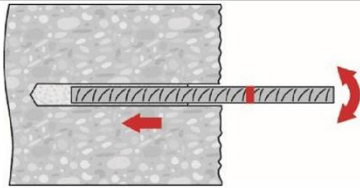

For easy installation insert the rebar into the drill hole while slowly twisting until the embedment mark is at the concrete surface level.

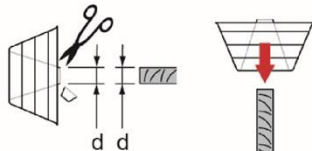

For overhead application:

During insertion of the rebar mortar might flow out of the drill hole. For collection of the flowing mortar HIT-OHC may be used.

Support the rebar and secure it from falling until mortar has started to harden, e.g. using wedges HIT-OHW.

For overhead installation use piston plugs and fix embedded parts with e.g. wedges.

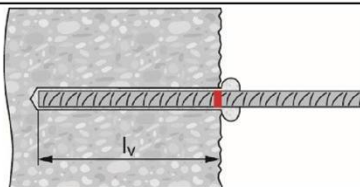
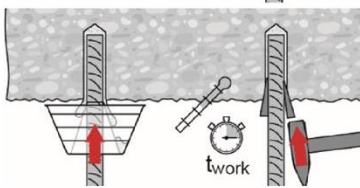

After installing the rebar, the annular gap must be completely filled with mortar. Proper installation:

- desired anchoring embedment  $l_v$  is reached: embedment mark at concrete surface.
- excess mortar flows out of the borehole after the rebar has been fully inserted until the embedment mark.

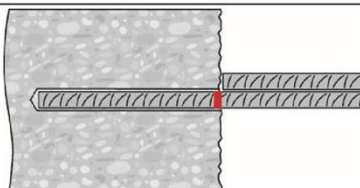

Observe the working time  $t_{work}$  (see Table B3), which varies according to temperature of base material. Minor adjustments to the rebar position may be performed during the working time.

After  $t_{cure,ini}$  (see Table B3) preparation work may continue.

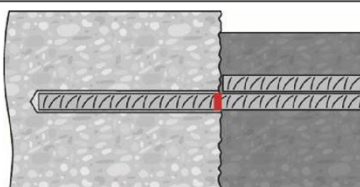

Full load may be applied only after the curing time  $t_{cure}$  has elapsed (see Table B3).

**Injection system Hilti HIT-RE 100-HC for rebar connection for 120 years working life**

**Intended Use**  
Installation instructions

**Annex B13**

## Minimum anchorage length and minimum lap length

The minimum anchorage length  $l_{b,min}$  and the minimum lap length  $l_{0,min}$  according to EN 1992-1-1 shall be multiplied by the amplification factor  $\alpha_{lb,120y}$  given in Table C1.

**Table C1: Amplification factor  $\alpha_{lb,120y}$**

Concrete strength class	Bar diameter	Drilling method	Amplification factor $\alpha_{lb,120y}$
C12/15 to C50/60	$\phi$ 8 to $\phi$ 40	Hammer drilling (HD), hollow drill bit (HDB) and compressed air drilling (CA)	1,0
C12/15 to C50/60	$\phi$ 8 to $\phi$ 40	Diamond coring dry (PCC) and wet (DD)	1,5

$$f_{bd,PIR,120y} = k_{b,120y} \cdot f_{bd}$$

$f_{bd}$ : Design value of the bond strength in N/mm<sup>2</sup> considering

- the concrete strength class
- good bond condition (for all other bond conditions multiply the values by  $\eta_1 = 0,7$ )
- recommended partial factor  $\gamma_c = 1,5$  according to EN 1992-1-1.
- rebar diameter for  $\phi > 32$  mm ( $\eta_2 = (132 - \phi) / 100$ )

$k_{b,120y}$ : Bond efficiency factor according to Table C2 and Table C4

**Table C2: Bond efficiency factor  $k_{b,120y}$  for hammer drilling (HD) and (HDB) and compressed air drilling (CA) and diamond coring dry (PCC)**

Size [mm]	Bond efficiency factor $k_{b,120y}$ [-]								
	Concrete strength class								
	C12/15	C16/20	C20/25	C25/30	C30/37	C35/45	C40/50	C45/55	C50/60
$\phi$ 8 to $\phi$ 40	1,0								

**Table C3: Design values of the ultimate bond resistance  $f_{bd,PIR,120y}$  for hammer drilling (HD) and (HDB), compressed air drilling (CA) and diamond coring dry (PCC)**

Size [mm]	Bond strength $f_{bd,PIR,120y}$ [N/mm <sup>2</sup> ]								
	Concrete strength class								
	C12/15	C16/20	C20/25	C25/30	C30/37	C35/45	C40/50	C45/55	C50/60
$\phi$ 8 to $\phi$ 32	1,6	2,0	2,3	2,7	3,0	3,4	3,7	4,0	4,3
$\phi$ 34	1,6	2,0	2,3	2,6	2,9	3,3	3,6	3,9	4,2
$\phi$ 36	1,5	1,9	2,2	2,6	2,9	3,3	3,6	3,8	4,1
$\phi$ 40	1,5	1,8	2,1	2,5	2,8	3,1	3,4	3,7	4,0

Injection system Hilti HIT-RE 100-HC for rebar connection for 120 years working life

**Performances**

Amplification factor and bond efficiency factor  
Design values of ultimate bond resistance  $f_{bd,PIR,120y}$

**Annex C1**

**Table C4: Bond efficiency factor  $k_{b,120y}$  for diamond coring wet (DD)**

Size [mm]	Bond efficiency factor $k_{b,120y}$ [-]								
	Concrete strength class								
	C12/15	C16/20	C20/25	C25/30	C30/37	C35/45	C40/50	C45/55	C50/60
φ 8 to φ 32	1,00				0,90	0,79	0,73	0,68	0,63
φ 34	1,00				0,90	0,79	0,73	0,68	0,63
φ 36	1,00				0,90	0,79	0,73	0,68	0,63
φ 40	1,00				0,89	0,81	0,74	0,68	0,63

**Table C5: Design values of the ultimate bond resistance  $f_{bd,PIR,120y}$  for diamond coring wet (DD)**

Size [mm]	Bond strength $f_{bd,PIR,120y}$ [N/mm <sup>2</sup> ]								
	Concrete strength class								
	C12/15	C16/20	C20/25	C25/30	C30/37	C35/45	C40/50	C45/55	C50/60
φ 8 to φ 32	1,6	2,0	2,3	2,7					
φ 34	1,6	2,0	2,3	2,6					
φ 36	1,5	1,9	2,2	2,6					
φ 40	1,5	1,8	2,1	2,5					

**Injection system Hilti HIT-RE 100-HC for rebar connection for 120 years working life**

**Performances**  
Bond efficiency factor  
Design values of ultimate bond resistance  $f_{bd,PIR,120y}$

**Annex C2**

Eine vom Bund und den Ländern gemeinsam  
getragene Anstalt des öffentlichen Rechts

Europäische Technische  
Bewertungsstelle für Bauprodukte



## Europäische Technische Bewertung

ETA-25/0535  
vom 4. August 2025

### Allgemeiner Teil

Technische Bewertungsstelle, die  
die Europäische Technische Bewertung  
ausstellt

Handelsname des Bauprodukts

Produktfamilie,  
zu der das Bauprodukt gehört

Hersteller

Herstellungsbetrieb

Diese Europäische Technische Bewertung  
enthält

Diese Europäische Technische Bewertung  
wird ausgestellt gemäß der Verordnung (EU)  
Nr. 305/2011, auf der Grundlage von

Deutsches Institut für Bautechnik

Injektionssystem Hilti HIT-RE 100-HC für nachträgliche  
Bewehrungsanschlüsse und 120 Jahre Nutzungsdauer

Systeme für nachträglich  
eingemörtelte Bewehrungsanschlüsse

Hilti AG Liechtenstein  
Feldkircherstraße 100  
9494 Schaan  
FÜRSTENTUM LIECHTENSTEIN

Hilti plants

22 Seiten, davon 3 Anhänge, die fester Bestandteil dieser  
Bewertung sind.

EAD 330087-02-0601-v01, Edition January 2025



Die Europäische Technische Bewertung wird von der Technischen Bewertungsstelle in ihrer Amtssprache ausgestellt. Übersetzungen dieser Europäischen Technischen Bewertung in andere Sprachen müssen dem Original vollständig entsprechen und müssen als solche gekennzeichnet sein.

Diese Europäische Technische Bewertung darf, auch bei elektronischer Übermittlung, nur vollständig und ungekürzt wiedergegeben werden. Nur mit schriftlicher Zustimmung der ausstellenden Technischen Bewertungsstelle kann eine teilweise Wiedergabe erfolgen. Jede teilweise Wiedergabe ist als solche zu kennzeichnen.

Die ausstellende Technische Bewertungsstelle kann diese Europäische Technische Bewertung widerrufen, insbesondere nach Unterrichtung durch die Kommission gemäß Artikel 25 Absatz 3 der Verordnung (EU) Nr. 305/2011.

## Besonderer Teil

### 1 Technische Beschreibung des Produkts

Gegenstand dieser Europäischen Technischen Bewertung ist der nachträglich eingemörtelte Anschluss von Betonstahl mit dem "Injektionssystem Hilti HIT-RE 100-HC für nachträgliche Bewehrungsanschlüsse" durch Verankerung oder Übergreifungsstoß in vorhandene Konstruktionen aus Normalbeton auf der Grundlage der technischen Regeln für den Stahlbetonbau.

Für den Bewehrungsanschluss wird Betonstahl mit einem Durchmesser  $\phi$  von 8 bis 40 mm und dem Injektionsmörtel Hilti HIT-RE 100-HC verwendet. Das Stahlteil wird in ein mit Injektionsmörtel gefülltes Bohrloch gesteckt und durch Verbund zwischen dem Stahlteil, dem Injektionsmörtel und dem Beton verankert.

Die Produktbeschreibung ist in Anhang A angegeben.

### 2 Spezifizierung des Verwendungszwecks gemäß dem anwendbaren Europäischen Bewertungsdokument

Von den Leistungen in Abschnitt 3 kann nur ausgegangen werden, wenn der Bewehrungsanschluss entsprechend den Angaben und unter den Randbedingungen nach Anhang B verwendet wird.

Die Prüf- und Bewertungsmethoden, die dieser Europäischen Technischen Bewertung zu Grunde liegen, führen zur Annahme einer Nutzungsdauer des Bewehrungsanschlusses von mindestens 120 Jahren. Die Angabe der Nutzungsdauer kann nicht als Garantie des Herstellers verstanden werden, sondern ist lediglich ein Hilfsmittel zur Auswahl des richtigen Produkts in Bezug auf die angenommene wirtschaftlich angemessene Nutzungsdauer des Bauwerks.

### 3 Leistung des Produkts und Angaben der Methoden ihrer Bewertung

#### 3.1 Mechanische Festigkeit und Standsicherheit (BWR 1)

Wesentliches Merkmal	Leistung
Charakteristischer Widerstand unter statischen und quasi-statische Lasten	Siehe Anhang C1 und C2
Charakteristischer Widerstand unter Erdbebenbeanspruchung	Leistung nicht bewertet

#### 3.2 Brandschutz (BWR 2)

Wesentliches Merkmal	Leistung
Brandverhalten	der Klasse A1
Feuerwiderstand	Leistung nicht bewertet

**4 Angewandtes System zur Bewertung und Überprüfung der Leistungsbeständigkeit mit der Angabe der Rechtsgrundlage**

Gemäß dem Europäischen Bewertungsdokument EAD Nr. 330087-02-0601-v01 gilt folgende Rechtsgrundlage: [96/582/EG].

Folgendes System ist anzuwenden: 1

**5 Für die Durchführung des Systems zur Bewertung und Überprüfung der Leistungsbeständigkeit erforderliche technische Einzelheiten gemäß anwendbarem Europäischen Bewertungsdokument**

Technische Einzelheiten, die für die Durchführung des Systems zur Bewertung und Überprüfung der Leistungsbeständigkeit notwendig sind, sind Bestandteil des Kontrollplans, der beim Deutschen Institut für Bautechnik hinterlegt ist.

Folgende Normen werden in dieser europäisch technischen Bewertung in Bezug genommen:

- EN 1992-1-1:2004 + AC:2010 Eurocode 2: Bemessung und Konstruktion von Stahlbeton- und Spannbetontragwerken - Teil 1-1: Allgemeine Bemessungsregeln und Regeln für den Hochbau
- EN 206:2013 + A1:2016 Beton - Festlegung, Eigenschaften, Herstellung und Konformität

Ausgestellt in Berlin am 4. August 2025 vom Deutschen Institut für Bautechnik

Dipl.-Ing. Beatrix Wittstock  
Referatsleiterin

Beglaubigt  
Baderschneider

## Einbauzustand

### Bild A1:

Übergreifungsstoß mit bestehender Bewehrung für Bewehrungsanschlüsse von Platten und Balken

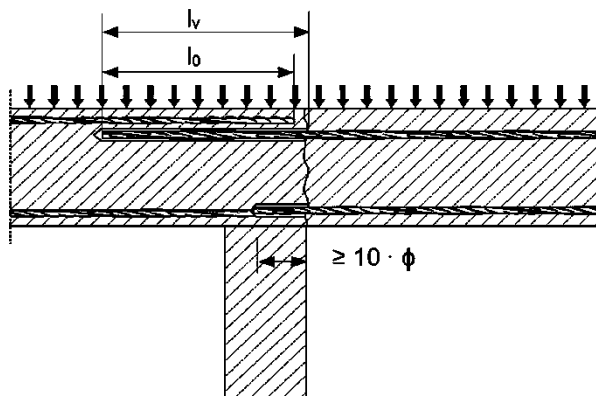

### Bild A2:

Übergreifungsstoß mit bestehender Bewehrung einer biegebeanspruchten Stütze oder Wand an ein Fundament. Die Bewehrungsstäbe sind zugbeansprucht.

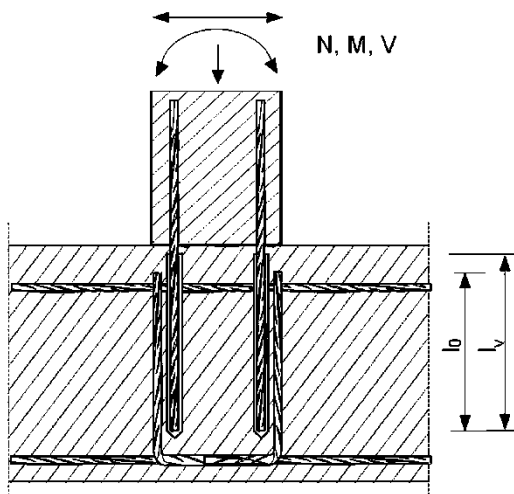

### Bild A3:

Endverankerung von Platten oder Balken

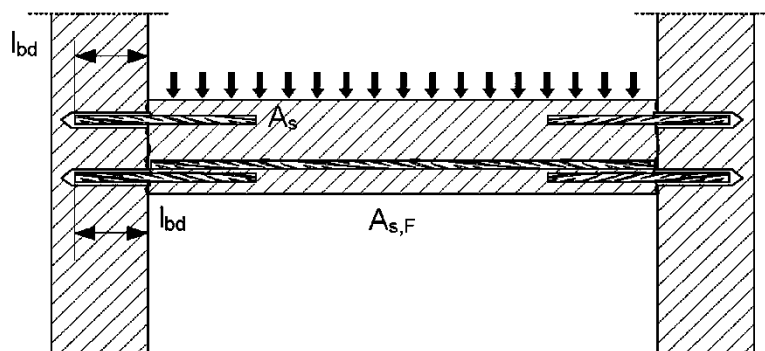

Injektionssystem Hilti HIT-RE 100-HC für Bewehrungsanschluss mit  
120 Jahren Nutzungsdauer

### Produktbeschreibung

Einbauzustand und Anwendungsbeispiele für eingemörtelten Betonstahl

Anhang A1

**Bild A4:**

**Bewehrungsanschlüsse überwiegend auf Druck beanspruchter Bauteile**

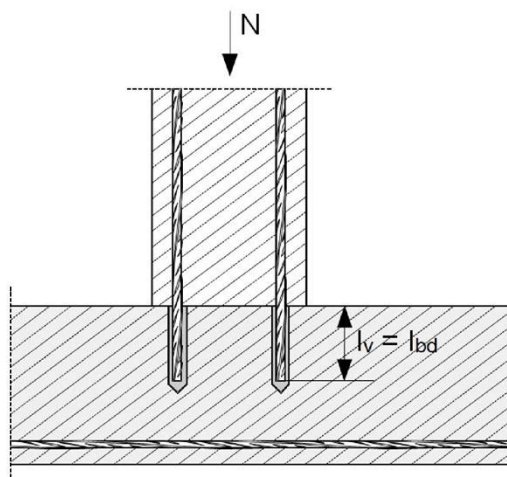

**Bild A5:**

**Verankerung von Bewehrung zur Abdeckung der Zugkraftlinie im auf Biegung beanspruchten Bauteil**

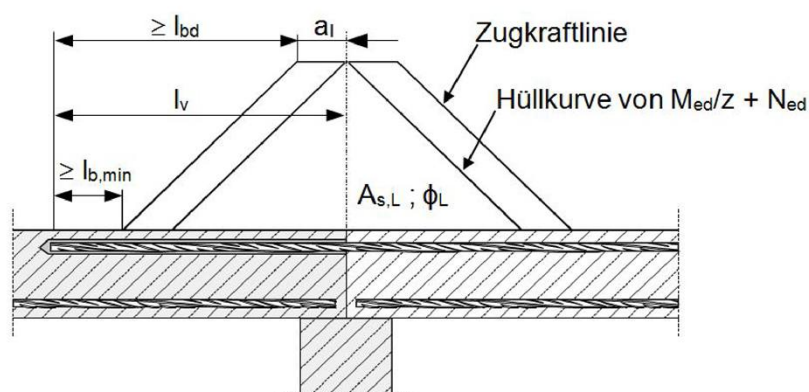

**Bemerkungen zu Bild A1 bis Bild A5:**

- In den Bildern ist keine Querbewehrung dargestellt. Die nach EN 1992-1-1 erforderliche Querbewehrung muss vorhanden sein.
- Die Querkraftübertragung zwischen bestehendem und neuem Beton soll gemäß EN 1992-1-1 bemessen werden.
- Vorbereitung der Fugen gemäß Anhang B2.

**Injektionssystem Hilti HIT-RE 100-HC für Bewehrungsanschluss mit  
120 Jahren Nutzungsdauer**

**Produktbeschreibung**

Einbauzustand und Anwendungsbeispiele für Bewehrungsanschlüsse mit Betonstahl

**Anhang A2**

## Produktbeschreibung: Injektionsmörtel und Stahlelemente

**Injektionsmörtel Hilti HIT-RE 100-HC:** Epoxidharzsystem mit Zuschlag  
580 ml



Kennzeichnung:  
HILTI HIT  
Chargennummer und  
Produktionslinie  
Verfallsdatum mm/yyyy

Produktname: "Hilti HIT-RE 100-HC"

### Statikmischer Hilti HIT-RE-M



### Stahlelemente



#### Betonstahl (Rebar): $\phi$ 8 bis $\phi$ 40

- Werkstoffe und mechanische Eigenschaften gemäß Tabelle A1.
- Mindestwerte der bezogenen Rippenfläche  $f_R$  gemäß EN 1992-1-1.
- Die Rippenhöhe  $h_{rib}$  soll im folgenden Bereich liegen:  
 $0,05 \cdot \phi \leq h_{rib} \leq 0,07 \cdot \phi$
- Der maximale Außendurchmesser des Betonstahls über den Rippen ist  
 $\phi + 2 \cdot 0,07 \cdot \phi = 1,14 \cdot \phi$   
( $\phi$ : Nomineller Durchmesser des Betonstahls;  $h_{rib}$ : Rippenhöhe des Betonstahls)

### Tabelle A1: Werkstoffe

Bezeichnung	Werkstoff
<b>Stahlteile aus Betonstahl</b>	
Betonstahl EN 1992-1-1	Stäbe und Betonstabstahl vom Ring Klasse B oder C mit $f_{yk}$ und $k$ gemäß NDP oder NCL gemäß EN 1992-1-1 $f_{uk} = f_{tk} = k \cdot f_{yk}$

**Injektionssystem Hilti HIT-RE 100-HC für Bewehrungsanschluss mit  
120 Jahren Nutzungsdauer**

**Produktbeschreibung**  
Injektionsmörtel / Statikmischer / Stahlelemente  
Werkstoffe

**Anhang A3**

## Spezifizierung des Verwendungszwecks

### Beanspruchung der Verankerung:

- Statischer und quasi-statischer Belastung: Betonstahl  $\phi 8$  bis  $\phi 40$ mm.

### Verankerungsgrund:

- Verdichter bewehrter oder unbewehrter Normalbeton ohne Fasern nach EN 206.
- Festigkeitsklasse C12/15 bis C50/60 nach EN 206.
- Zulässiger Chloridgehalt von 0,40 % (CL 0.40) bezogen auf den Zementgehalt entsprechend EN 206.
- Nicht karbonatisierter Beton.  
Anmerkung: Bei einer karbonatisierten Oberfläche des bestehenden Betons ist die karbonatisierte Schicht vor dem Anschluss des neuen Stabes im Bereich des nachträglichen Bewehrungsanschlusses auf einem Durchmesser von  $\phi + 60$  mm zu entfernen. Die Tiefe des zu entfernenden Betons muss mindestens der Mindestbetondeckung für die entsprechenden Umweltbedingungen nach EN 1992-1-1 entsprechen. Dies entfällt bei neuen, nicht karbonatisierten Bauteilen und bei Bauteilen in trockener Umgebung.

### Temperatur im Verankerungsgrund:

- **Beim Einbau**  
+5 °C bis +40 °C
- **Im Nutzungszustand**  
-40 °C bis +80 °C (max. Langzeittemperatur +50 °C und max. Kurzzeittemperatur +80 °C)

### Bemessung:

- Die Bemessung der Verankerungen erfolgt unter der Verantwortung eines auf dem Gebiet der Verankerungen und des Betonbaus erfahrenen Ingenieurs.
- Unter Berücksichtigung der zu verankernden Lasten sind prüfbare Berechnungen und Konstruktionszeichnungen anzufertigen.
- Bemessung unter statischer oder quasi-statischer Beanspruchung entsprechend EN 1992-1-1
- Die tatsächliche Lage der Bewehrung im vorhandenen Bauteil ist auf der Grundlage der Baudokumentation festzustellen und beim Entwurf zu berücksichtigen.

### Einbau:

- Nutzungskategorie: trockener oder feuchter Beton (nicht in mit Wasser gefüllten Bohrlöchern).
- Bohrlochherstellung durch Hammerbohren (HD), Hohlbohrer (HDB), Pressluftbohren (CA), Diamantbohren nass (DD) oder Diamantbohren trocken (PCC).
- Überkopfmontage ist zulässig.
- Der Einbau erfolgt durch entsprechend geschultes Personal unter der Aufsicht des Bauleiters.
- Die vorhandene Bewehrung darf nicht beschädigt werden; Überprüfung der Lage der vorhandenen Bewehrung (wenn die Lage der vorhandenen Bewehrung nicht ersichtlich ist, muss diese mittels dafür geeigneter Bewehrungssuchgeräte auf Grundlage der Baudokumentation festgestellt und für die Übergreifungsstöße am Bauteil markiert werden).

Injektionssystem Hilti HIT-RE 100-HC für Bewehrungsanschluss mit  
120 Jahren Nutzungsdauer

Verwendungszweck  
Spezifikationen

Anhang B1



### Bild B1: Allgemeine Konstruktionsregeln für eingemörtelten Betonstahl

- Bewehrungsanschlüsse dürfen nur für die Übertragung von Zugkräften in Richtung der Stabachse verwendet werden.
- Die Übertragung von Querkraften zwischen vorhandenem und neuem Beton ist entsprechend EN 1992-1-1 nachzuweisen.
- Die Betonierfugen sind mindestens derart aufzurauen, dass die Zuschlagstoffe herausragen.

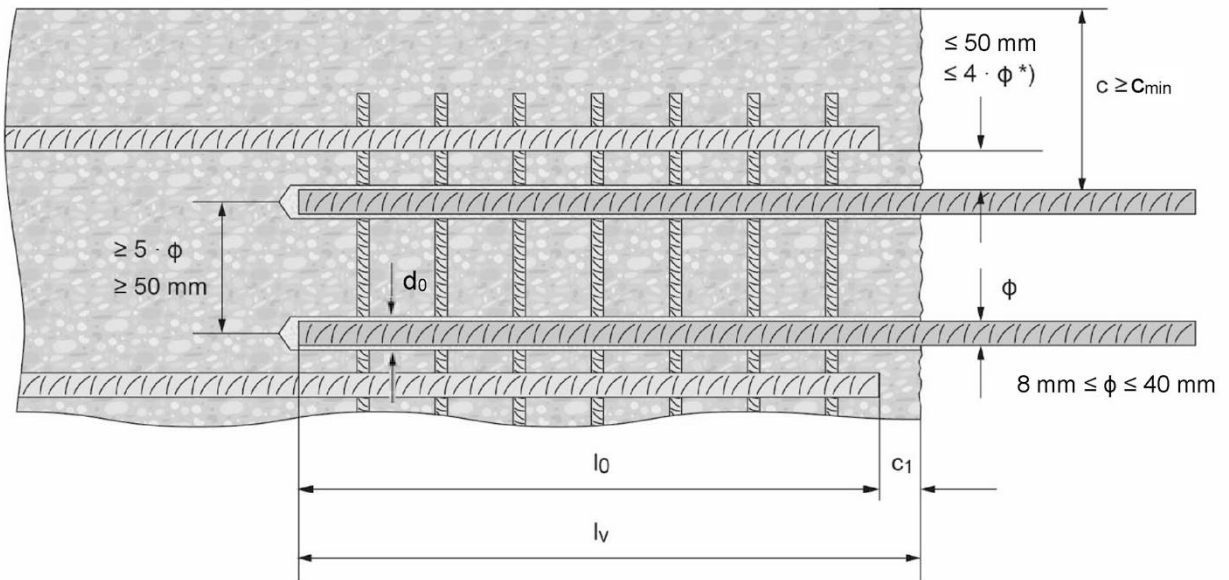

<sup>\*)</sup> Ist der lichte Abstand der gestoßenen Stäbe größer als  $4 \cdot \phi$  oder 50mm, so muss die Übergreifungslänge um die Differenz zwischen dem vorhandenen lichten Stababstand und dem kleineren Wert von  $4 \cdot \phi$  bzw. 50mm vergrößert werden.

- c      Betondeckung des eingemörtelten Betonstahls  
 c<sub>1</sub>    Betondeckung an der Stirnseite des einbetonierten Betonstahls  
 c<sub>min</sub>   Mindestbetondeckung gemäß Tabelle B1 und EN 1992-1-1  
 φ      Durchmesser des Betonstahls  
 l<sub>0</sub>    Länge des Übergreifungsstoßes gemäß der EN 1992-1-1  
 l<sub>v</sub>    Setztiefe  $\geq l_0 + c_1$   
 d<sub>0</sub>    Bohrerinnendurchmesser, siehe Anhang B5 und B6

Injektionssystem Hilti HIT-RE 100-HC für Bewehrungsanschluss mit  
120 Jahren Nutzungsdauer

Verwendungszweck  
Allgemeine Konstruktionsregel für eingemörtelten Betonstahl

Anhang B2



**Tabelle B1: Mindestbetondeckung  $c_{min}^{1)}$  des eingemörtelten Betonstahls in Abhängigkeit vom Bohrverfahren und der Bohrtoleranz**

Bohrverfahren	Stabdurchmesser [mm]	Mindestbetondeckung $c_{min}^{1)}$ [mm]	
		Ohne Bohrhilfe	Mit Bohrhilfe
Hammerbohren (HD) und (HDB) <sup>2)</sup>	$\phi < 25$	$30 + 0,06 \cdot l_v \geq 2 \cdot \phi$	$30 + 0,02 \cdot l_v \geq 2 \cdot \phi$
	$\phi \geq 25$	$40 + 0,06 \cdot l_v \geq 2 \cdot \phi$	$40 + 0,02 \cdot l_v \geq 2 \cdot \phi$
Pressluftbohren (CA)	$\phi < 25$	$50 + 0,08 \cdot l_v$	$50 + 0,02 \cdot l_v$
	$\phi \geq 25$	$60 + 0,08 \cdot l_v \geq 2 \cdot \phi$	$60 + 0,02 \cdot l_v \geq 2 \cdot \phi$
Diamantbohren trocken (PCC) oder nass (DD)	$\phi < 25$	der Bohrständer wirkt als Bohrhilfsmittel	$30 + 0,02 \cdot l_v \geq 2 \cdot \phi$
	$\phi \geq 25$		$40 + 0,02 \cdot l_v \geq 2 \cdot \phi$

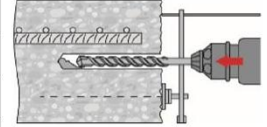

1) Siehe Anhang B2, Bild B1.

2) HDB = Hohlbohrer Hilti TE-CD und TE-YD

Bemerkungen: Die Mindestbetondeckung gemäß EN 1992-1-1 ist einzuhalten.

**Tabelle B2: Maximale Setztiefe  $l_{v,max}$  in Abhängigkeit von Betonstahldurchmesser und Auspressgerät**

Auspressgeräte	HDM 500			HDE 500				
	10-19°C	20-25°C		10-19°C	20-25°C			
Mörteltemperatur	10-19°C	20-25°C		10-19°C	20-25°C			
Betontemperatur	5-20°C	5-20°C	>20°C	5-20°C	5-20°C	>20°C		
$\phi$ [mm]	$l_{v,max}$ [mm]	$l_{v,max}$ [mm]	$l_{v,max}$ [mm]	$l_{v,max}$ [mm]	$l_{v,max}$ [mm]	$l_{v,max}$ [mm]		
8	500	1000	1000	500	1000	1000		
10					1200	1200	1500	1500
12								
14					700	700	1000	1000
16		500	700	700				
18					500	700	700	1000
20		500	700	700				
22					500	700	700	1000
24		500	700	700				
25					500	700	700	1000
26		500	700	700				
28					500	700	700	1000
30		500	700	700				
32					500	700	700	1000
34		500	700	700				
36					500	700	700	1000
40	500	700	700	1000				

**Injektionssystem Hilti HIT-RE 100-HC für Bewehrungsanschluss mit 120 Jahren Nutzungsdauer**

**Verwendungszweck**  
Mindestbetondeckung / Maximal zulässige Setztiefen

**Anhang B3**

**Tabelle B3: Maximale Verarbeitungszeit, anfängliche und minimale Aushärtezeit**









Untergrundtemperatur T	Maximale Verarbeitungszeit $t_{work}$	Anfängliche Aushärtezeit $t_{cure,ini}$	Minimale Aushärtezeit $t_{cure}$
5°C bis 9°C	2 h	18 h	72 h
10°C bis 14°C	1,5 h	12 h	48 h
15°C bis 19°C	30 min	8 h	24 h
20°C bis 29°C	20 min	6 h	18 h
30°C bis 40°C	12 min	2 h	6 h

**Injektionssystem Hilti HIT-RE 100-HC für Bewehrungsanschluss mit  
120 Jahren Nutzungsdauer**

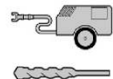
**Verwendungszweck**  
Maximale Verarbeitungszeit, anfängliche und minimale Aushärtezeit

**Anhang B4**

**Tabelle B4: Kenngrößen für Bohr- und Setzwerkzeuge**

Element	Bohren und Reinigen						Setzen			
Betonstahl	Hammerbohren (HD)	Pressluftbohren (CA)	Diamantbohren nass (DD)	Stahlbürste HIT-RB	Luftdüse HIT-DL	Verlängerung für Luftdüse	Stauzapfen HIT-SZ	Verlängerung für Stauzapfen	Maximale Setztiefe	
									-	
Größe	d <sub>0</sub> [mm]	d <sub>0</sub> [mm]	d <sub>0</sub> [mm]	Größe	Größe	[-]	Größe	[-]	l <sub>v,max</sub> [mm]	
φ 8	10	-	10	10	10	HIT-DL 10/0,8 oder HIT-DL V10/1	-	HIT-VL 9/1,0	250	
	12	-	12	12	12		12		1000	
φ 10	12	-	12	12	12		12		250	
	14	-	14	14	14		14	1000		
φ 12	14	-	14	14	14		14	250		
	16	-	16	16	16		16	1000		
	-	17	-	18	16		18	1000		
φ 14	18	17	18	18	18		18 / 16 <sup>1)</sup>	1200		
φ 16	20	-	20	20	20		20 / 18 <sup>1)</sup>	HIT-DL 16/0,8 oder HIT-DL B und/oder HIT-VL 16/0,7 und/oder HIT-VL 16	HIT-VL 16/0,7 und/oder HIT-VL 16	1500
	-	20	-	22	20		22			
φ 18	22	22	22	22	22	22				
φ 20	25 / 24 <sup>1)</sup>	-	25	25 / 24 <sup>1)</sup>	25 / 24 <sup>1)</sup>	25 / 24 <sup>1)</sup>	1500 / 400 <sup>1)</sup>			
	-	26	-	28	25	28				
φ 22	28	28	28	28	28	28	1500			
φ 24	32	32	32	32	32	32	1500 / 500 <sup>1)</sup>			
φ 25	32 / 30 <sup>1)</sup>	32 / 30 <sup>1)</sup>	32	32 / 30 <sup>1)</sup>	32	32 / 30 <sup>1)</sup>	1000			
φ 26	35	35	35	35		35				
φ 28	35	35	35	35		35				
φ 30	-	35	35	35		35				
	37	-	-	37		37				
φ 32	40	40	40	40		40				
φ 34	-	42	42	42		42				
	45	-	-	45		45				
φ 36	45	45	-	45		45				
	-	-	47	47		47				
φ 40	-	-	52	52	52					
	55	57	-	55	55					









<sup>1)</sup> Beide angegebenen Bohrerinnendurchmesser können verwendet werden.  
Für tiefe Bohrungen: Zusammenfügen der Verlängerung HIT-VL 16/0,7 mit Kupplung HIT-VL K.

**Injektionssystem Hilti HIT-RE 100-HC für Bewehrungsanschluss mit 120 Jahren Nutzungsdauer**

**Verwendungszweck**  
Kenngrößen für Bohr- und Setzwerkzeuge

**Anhang B5**

**Tabelle B5: Kenngrößen für Bohr- und Setzwerkzeuge für Hohlbohren oder  
Diamantbohren trocken**

Element	Bohren					Setzen		
Betonstahl	Hammerbohren, Hohlbohrer <sup>1)</sup> (HDB)	Diamant- bohren trocken (PCC)	Stahlbürste HIT-RB	Luftdüse HIT-DL	Verlänge- rung für Luftdüse	Stau- zapfen HIT-SZ	Verläng- erung für Stauzapfen	Maximale Setztiefe
								-
Größe	d <sub>0</sub> [mm]	d <sub>0</sub> [mm]	Größe	Größe	[-]	Größe	[-]	l <sub>v,max</sub> [mm]
φ 8	12	-	keine Reinigung notwendig			12	HIT-VL 9/1,0	200
φ 10	12	-				12		
	14	-				14		
φ 12	14	-				14	HIT-VL 11/1,0	240
	16	-				16		
φ 14	18	-				18	HIT-VL 16/0,7 und/oder HIT-VL 16	1000
φ 16	20	-				20		
φ 18	22	-				22		
φ 20	25	-				25		
φ 22	28	-				28		
φ 24	32	-				32		
	-	35				35		
φ 25	32	-				32		
	-	35				35		
φ 26	-	35				35	1000	
φ 28	-	35				35		
φ 30	-	35				35		
φ 32	-	47				45		
φ 34	-	47				45		
φ 36	-	47				45		
φ 40	-	52	52					
	-	52	52					

1) Mit Staubsauger Hilti VC 4X/10/20/40/60 (automatische Filterreinigung aktiviert, ECO-Modus aus) oder einem Staubsauger, der in Kombination mit den spezifizierten Hilti Hohlbohrern TE-CD oder TE-YD eine gleichwertige Reinigungsleistung liefert.

2) Für tiefe Bohrungen: Zusammenfügen der Verlängerung HIT-VL 16/0,7 mit Kupplung HIT-VL K.

**Injektionssystem Hilti HIT-RE 100-HC für Bewehrungsanschluss mit  
120 Jahren Nutzungsdauer**

**Verwendungszweck**  
Kenngrößen für Bohr- und Setzwerkzeuge für Hohlbohren oder Diamantbohren trocken

**Anhang B6**

## Reinigungsalternativen

### Handreinigung (MC):

Zum Ausblasen von Bohrlöchern bis zu einem Durchmesser von  $d_0 \leq 20$  mm und einer Bohrlochtiefe von  $h_0 \leq 10 \cdot d$  mit der Hilti-Handausblaspumpe.



### Druckluftreinigung (CAC):

Zum Ausblasen mit Druckluft wird die Verwendung einer Ausblasdüse mit einem Durchmesser von mindestens 3,5 mm verwendet.



### Automatische Reinigung (AC):

Die Reinigung wird während dem Bohren mit dem Hilti TE-CD und TE-YD Bohrsystem inklusive Staubsauger durchgeführt.



## Montageanweisung

### Sicherheitsvorschriften:

Vor Benutzung bitte das Sicherheitsdatenblatt (MSDS) für korrekten und sicheren Gebrauch lesen!



Bei der Arbeit mit Hilti HIT-RE 100-HC geeignete Schutzbekleidung, Schutzbrille und Schutzhandschuhe tragen.

Wichtig: Bitte Gebrauchsanweisung des Herstellers beachten, die mit jeder Verpackung mitgeliefert wird.

### Bohrlochherstellung

Vor dem Bohren karbonisierten Beton entfernen und Kontaktflächen reinigen (siehe Anhang B1).

Bei Fehlbohrungen sind die Fehlbohrungen zu vermörteln.

### a) Hammerbohren

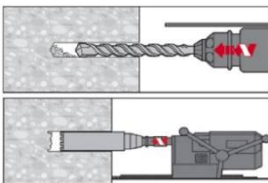

Die Bohrlochherstellung bis zur erforderlichen Setztiefe erfolgt dreh Schlagend mithilfe eines Bohrhammers, mithilfe eines Pressluftbohrers oder mithilfe eines Diamantkernbohrers unter Verwendung des passenden Bohrerdurchmessers.

Hammerbohren (HD)

Pressluftbohren (CA)

Diamantbohren nass (DD) und trocken (PCC)

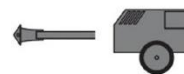

### a) Hammerbohren mit Hilti Hohlbohrer TE-CD, TE-YD

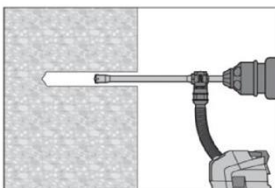

Die Bohrlochherstellung bis zur erforderlichen Setztiefe erfolgt dreh Schlagend mit einem Hilti Hohlbohrer TE-CD oder TE-YD in Kombination mit angeschlossenen Staubsauger gemäß den Anforderungen nach Tabelle B5. Dieses Bohrsystem beseitigt bei Anwendung gemäß der Gebrauchsanweisung des Hohlbohrers das Bohrmehl und reinigt das Bohrloch während des Bohrvorgangs.

Nach Beendigung des Bohrens kann mit der Mörtelverfüllung gemäß Montageanweisung begonnen werden.

**Injektionssystem Hilti HIT-RE 100-HC für Bewehrungsanschluss mit 120 Jahren Nutzungsdauer**

Verwendungszweck  
Reinigungsalternativen  
Montageanweisung

**Anhang B7**



### Übergreifungsstoß

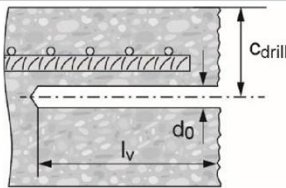

- Überdeckung  $c$  messen und überprüfen.
- $c_{\text{drill}} = c + d_0/2$ .
- Parallel zum Rand und zur bestehenden Bewehrung bohren.
- Wenn möglich Hilti Bohrhilfe HIT-BH verwenden.

### Bohrhilfe

Für Bohrtiefen  $l_v > 20$  cm wird empfohlen eine Bohrhilfe zu verwenden.

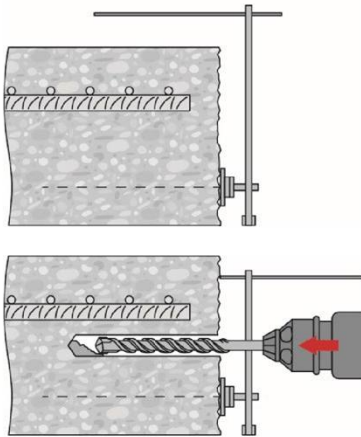

Sicherstellen, dass das Bohrloch parallel zur bestehenden Bewehrung ist.

Es gibt drei Möglichkeiten:

- Bohrhilfe Hilti HIT-BH
- Latte oder Wasserwaage
- Visuelle Kontrolle

### Bohrlochreinigung

Unmittelbar vor dem Setzen des Betonstabs muss das Bohrloch frei von Bohrmehl und Verunreinigungen sein.  
Schlechte Bohrlochreinigung = geringe Traglasten.

### Handreinigung (MC)

Für Bohrlochdurchmesser  $d_0 \leq 20$  mm und Bohrtiefen  $h_0 \leq 10 \cdot d$ .

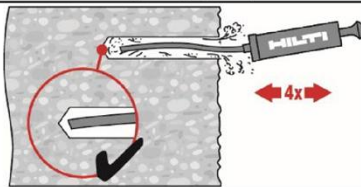

Für Bohrlochdurchmesser  $d_0 \leq 20$  mm und Bohrlochtiefen  $h_{\text{ef}} \leq 10 \cdot d$  kann die Hilti Handausblaspumpe verwendet werden.  
Bohrloch mindestens 4-mal mit der Hilti Ausblaspumpe vom Bohrlochgrund ausblasen bis die rückströmende Luft staubfrei ist.

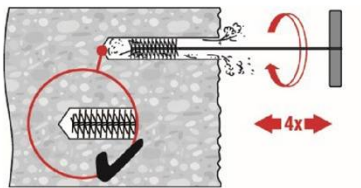

4-mal mit Stahlbürste in passender Größe (siehe Tabelle B4) bürsten.  
Stahlbürste Hilti HIT-RB mit einer Drehbewegung in das Bohrloch bis zum Bohrlochgrund einführen und wieder herausziehen (falls notwendig mit Verlängerung).

Die Bürste muss beim Einführen einen Widerstand erzeugen: (Bürste  $\varnothing \geq$  Bohrloch  $\varnothing$ ) – falls nicht, ist die Bürste zu klein und muss durch eine passende Bürste ersetzt werden.

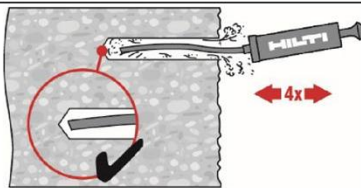

Bohrloch erneut mit der Hilti Handausblaspumpe vom Bohrlochgrund mindestens 4-mal ausblasen, bis die rückströmende Luft staubfrei ist.

Injektionssystem Hilti HIT-RE 100-HC für Bewehrungsanschluss mit  
120 Jahren Nutzungsdauer

Verwendungszweck  
Montageanweisung

Anhang B8

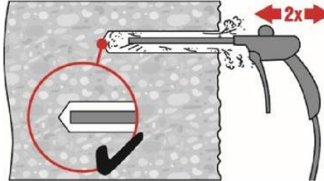
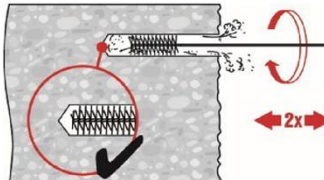
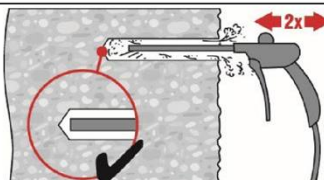
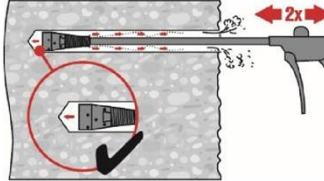
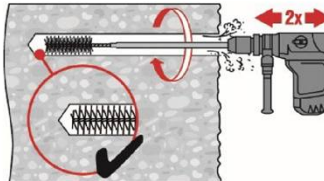
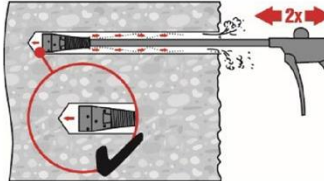
<b>Druckluftreinigung (CAC)</b>	Für alle Bohrlochdurchmesser $d_0$ und Bohrlochtiefen $h_0 \leq 20 \cdot \phi$ .
	<p>Bohrloch 2-mal vom Bohrlochgrund über die gesamte Länge mit ölfreier Druckluft (min. 6 bar bei 6 m<sup>3</sup>/h; falls notwendig mit Verlängerung) ausblasen, bis die rückströmende Luft staubfrei ist. Sicherheitshinweis: Keinen Betonstaub einatmen.</p>
	<p>2-mal mit Stahlbürste in passender Größe (siehe Tabelle B4) bürsten. Stahlbürste Hilti HIT-RB mit einer Drehbewegung in das Bohrloch bis zum Bohrlochgrund einführen und wieder herausziehen (falls notwendig mit Verlängerung). Die Bürste muss beim Einführen einen Widerstand erzeugen (Bürste <math>\phi \geq</math> Bohrloch <math>\phi</math>) – falls nicht, ist die Bürste zu klein und muss durch eine passende Bürste ersetzt werden.</p>
	<p>Bohrloch erneut vom Bohrlochgrund über die gesamte Länge 2-mal mit Druckluft ausblasen, bis die rückströmende Luft staubfrei ist.</p>
<b>Druckluftreinigung (CAC)</b>	Für Bohrlöcher tiefer als 250 mm (für $\phi$ 8 bis $\phi$ 12) oder tiefer als $20 \cdot \phi$ (für $\phi > 12$ mm)
	<p>Die passende Luftdüse Hilti HIT-DL ist zu verwenden (siehe Tabelle B4). Bohrloch 2-mal vom Bohrlochgrund über die gesamte Länge mit ölfreier Druckluft ausblasen, bis die rückströmende Luft staubfrei ist Für Bohrlochdurchmesser <math>\geq 32</math> mm muss der Kompressor mindestens 140 m<sup>3</sup>/h Luftstrom haben. Sicherheitshinweis: Keinen Betonstaub einatmen. Die Verwendung der Staubabsaughaube Hilti HIT-DRS wird empfohlen.</p>
	<p>Die Rundbürste HIT-RB auf Verlängerung(en) HIT-RBS aufschrauben, so dass die Gesamtlänge ausreichend ist um das Bohrlochende zu erreichen. Das andere Ende der Verlängerung im Bohrfutter TE-C/TE-Y befestigen. 2-mal mit Stahlbürste in passender Größe (siehe Tabelle B4) bürsten. Stahlbürste Hilti HIT-RB mit einer Drehbewegung in das Bohrloch bis zum Bohrlochgrund einführen und wieder herausziehen (falls notwendig mit Verlängerung). Sicherheitshinweis: Ausbürstvorgang vorsichtig beginnen. Bohrmaschine erst nach Einführen der Bürste in das Bohrloch einschalten.</p>
	<p>Entsprechende Luftdüse Hilti HIT-DL verwenden (siehe Tabelle B4). Bohrloch 2-mal vom Bohrlochgrund über die gesamte Länge mit ölfreier Druckluft ausblasen, bis die rückströmende Luft staubfrei ist.</p>
<b>Injektionssystem Hilti HIT-RE 100-HC für Bewehrungsanschluss mit 120 Jahren Nutzungsdauer</b>	
<b>Verwendungszweck</b> Montageanweisung	<b>Anhang B9</b>



### Reinigung von diamantgebohrten Bohrlöchern

Für alle Bohrlochdurchmesser  $d_0$  und Bohrlochtiefen  $h_0$ .

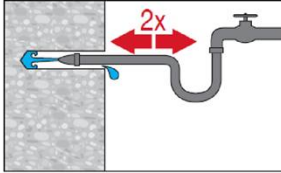

Das Bohrloch 2 mal mittels Wasser mit einem Schlauch vom Bohrlochgrund spülen, bis klares Wasser aus dem Bohrloch austritt. Normaler Wasserleitungsdruck genügt.

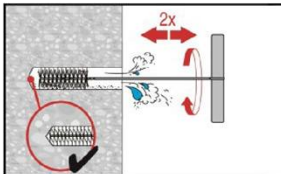

2-mal mit Stahlbürste in passender Größe (Bürste  $\varnothing \geq$  Bohrloch  $\varnothing$ , siehe Tabelle B4) bürsten. Stahlbürste Hilti HIT-RB mit einer Drehbewegung in das Bohrloch bis zum Bohrlochgrund einführen und wieder herausziehen (falls notwendig mit Verlängerung).

Die Bürste muss beim Einführen einen Widerstand erzeugen – falls nicht, ist die Bürste zu klein und muss durch eine passende Bürste ersetzt werden.

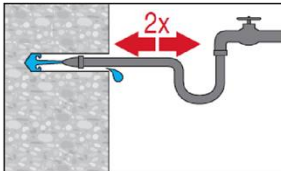

Nochmals 2 mal spülen bis klares Wasser aus dem Bohrloch austritt.

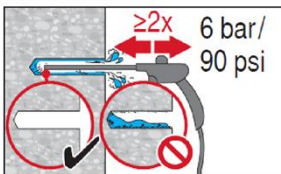

Bohrloch 2-mal vom Bohrlochgrund über die gesamte Länge mit ölfreier Druckluft (min. 6 bar bei  $6\text{ m}^3/\text{h}$ ; falls notwendig mit Verlängerung) ausblasen, bis die rückströmende Luft staubfrei und das Bohrloch trocken ist.

Für Bohrlochdurchmesser  $\geq 32\text{ mm}$  muss der Kompressor mindestens  $140\text{ m}^3/\text{h}$  Luftstrom haben.

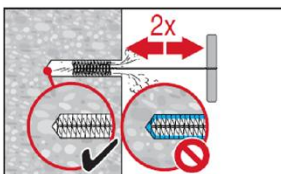

2-mal mit Stahlbürste in passender Größe (Bürste  $\varnothing \geq$  Bohrloch  $\varnothing$ , siehe Tabelle B4) bürsten. Stahlbürste Hilti HIT-RB mit einer Drehbewegung in das Bohrloch bis zum Bohrlochgrund einführen und wieder herausziehen (falls notwendig mit Verlängerung).

Die Bürste muss beim Einführen einen Widerstand erzeugen – falls nicht, ist die Bürste zu klein und muss durch eine passende Bürste ersetzt werden.

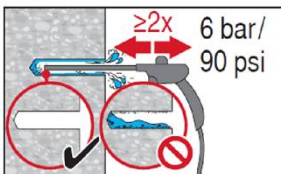

Bohrloch erneut vom Bohrlochgrund über die gesamte Länge 2-mal mit Druckluft ausblasen, bis die rückströmende Luft staubfrei und das Bohrloch trocken ist.

Injektionssystem Hilti HIT-RE 100-HC für Bewehrungsanschluss mit  
120 Jahren Nutzungsdauer

Verwendungszweck  
Montageanweisung

Anhang B10



### Vorbereitung des Betonstahls

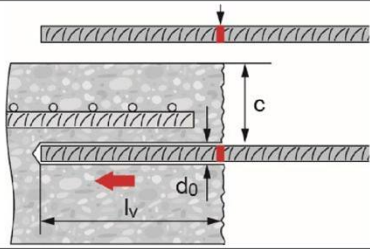

Vor dem Gebrauch sicherstellen, dass der Betonstahl trocken und frei von Öl oder anderen Verunreinigungen ist.

Setztiefe am Betonstahl markieren (z.B. mit Klebeband) →  $l_v$

Betonstahl vor dem Setzen in das Bohrloch einföhren um Gängigkeit und exakte Setztiefe  $l_v$  sicher zu stellen.

### Vorbereitung des Injektionssystems

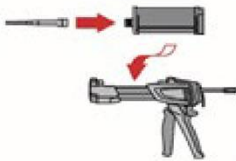

Hilti Statikmischer HIT-RE-M fest auf Hartkartusche aufschrauben. Den Mischer unter keinen Umständen verändern. Befolgen Sie die Bedienungsanleitung des Auspressgerätes. Hartkartusche in Auspressgerät einsetzen.

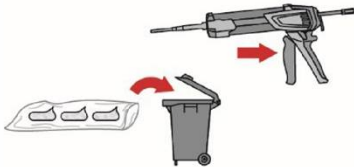

Das Öffnen der Hartkartusche erfolgt automatisch bei Auspressbeginn. Der am Anfang aus dem Mischer austretende Mörtelvorlauf darf nicht für Befestigungen verwendet werden. Die Menge des Mörtelvorlaufes ist 3 volle Hübe.

### Injektion des Mörtels vom Bohrlochgrund, ohne Luftblasen zu bilden

#### Verfüllmethode bei Bohrlochtliefen $\leq 250$ mm (ohne Überkopfanwendung)

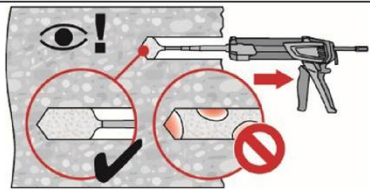

Injizieren des Mörtels vom Bohrlochgrund und während jedem Hub den Mischer langsam etwas herausziehen. Das Bohrloch zu ca. 2/3 verfüllen. Nach dem Einsetzen des Befestigungselementes muss der Ringspalt vollständig mit Mörtel ausgefüllt sein.

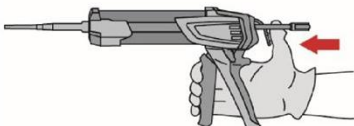

Nach der Mörtelinjektion die Entriegelungstaste am Auspressgerät betätigen, um Mörtelnachlauf zu vermeiden.

Injektionssystem Hilti HIT-RE 100-HC für Bewehrungsanschluss mit  
120 Jahren Nutzungsdauer

Verwendungszweck  
Montageanweisung

Anhang B11

### Verfüllmethode bei Bohrlochtiefen > 250 mm oder Überkopfanwendung

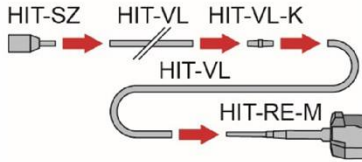

Die HIT-RE-M Mischer, Verlängerung(en) und passende HIT-SZ Stauzapfen zusammenfügen (siehe Tabelle B4)

Beim Einsatz von 2 oder mehr Mischerverlängerungen diese mit Hilti HIT-VL K zusammenfügen. Der Ersatz von Mischerverlängerungen durch Plastikschläuche oder eine Kombination von beiden ist erlaubt.

Die Kombination von Stauzapfen HIT-SZ mit Verlängerungsrohr HIT-VL 16 und Verlängerungsschlauch HIT-VL 16 unterstützt die Funktion des Stauzapfens

Mörtel Füllmarke

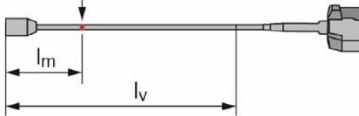

Mörtel Füllmarke  $l_m$  und Setztiefe  $l_v$  mit Klebeband oder Filzstift markieren.

• Faustformel:

$$l_m = 1/3 \cdot l_v$$

• genaue Formel für optimale Bohrlochverfüllung:

$$l_m = l_v \cdot (1,2 \cdot (\phi^2 / d_0^2) - 0,2)$$

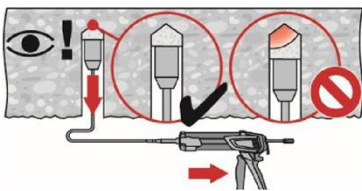

Das Injizieren des Mörtels bei Überkopfanwendung ist nur mit Hilfe von Stauzapfen und Verlängerungen möglich.

HIT-RE-M Mischer, Mischerverlängerung und entsprechenden Stauzapfen Hilti HIT-SZ (siehe Tabelle B4) zusammenfügen. Den Stauzapfen bis zum Bohrlochgrund einführen und Mörtel injizieren. Während der Injektion wird der Stauzapfen über den Staudruck vom Bohrlochgrund automatisch nach außen geschoben.

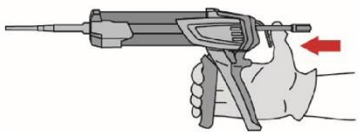

Nach der Mörtelinjektion die Entriegelungstaste am Auspressgerät betätigen, um Mörtelnachlauf zu vermeiden.

Injektionssystem Hilti HIT-RE 100-HC für Bewehrungsanschluss mit  
120 Jahren Nutzungsdauer

Verwendungszweck  
Montageanweisung

Anhang B12

### Setzen des Elements

Vor der Montage sicherstellen, dass das Element trocken und frei von Öl und anderen Verunreinigungen ist.

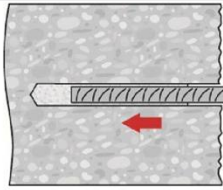

Zur Erleichterung der Installation den Betonstahl drehend in das verfüllte Bohrloch bis zur Setztiefenmarkierung einführen.

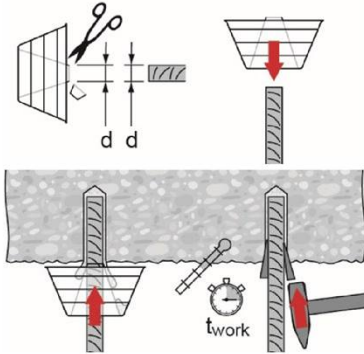

Für Überkopfanwendung:

Während des Einführens des Betonstahls kann Mörtel aus dem Bohrloch herausgedrückt werden. Zum Auffangen des ausfließenden Mörtels kann Hilti HIT-OHC verwendet werden.

Den Betonstahl vor dem Herausfallen sichern, z.B. mit Keilen HIT-OHW, bis der Mörtel beginnt auszuhärten.

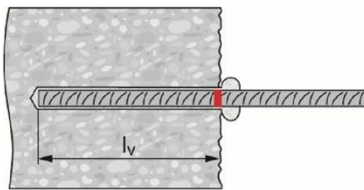

Nach dem Setzen des Betonstahls muss der Ringspalt vollständig mit Mörtel ausgefüllt sein.

Setzkontrolle:

- die gewünschte Setztiefe  $l_v$  ist erreicht, wenn die Setztiefenmarkierung am Bohrlochmund (Betonoberfläche) sichtbar ist.
- sichtbarer Mörtelaustritt am Bohrlochmund.

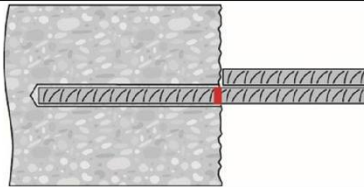

Beachten der Verarbeitungszeit  $t_{work}$  (siehe Tabelle B3), die je nach Untergrundtemperatur unterschiedlich sein kann. Während der Verarbeitungszeit ist ein geringfügiges Ausrichten des Betonstahls möglich.

Nach Ablauf der  $t_{cure,ini}$  (siehe Tabelle B3) kann weiter gearbeitet werden.

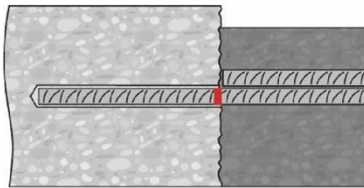

Eine Belastung des Bewehrungsanschlusses darf erst nach Ablauf der Aushärtezeit  $t_{cure}$  erfolgen (siehe Tabelle B3).

Injektionssystem Hilti HIT-RE 100-HC für Bewehrungsanschluss mit  
120 Jahren Nutzungsdauer

Verwendungszweck  
Montageanweisung

Anhang B13

## Minimale Verankerungslänge und minimale Übergreifungslänge

Die minimale Verankerungslänge  $l_{b,min}$  und die minimale Übergreifungslänge  $l_{o,min}$  nach EN 1992-1-1 müssen mit dem entsprechenden Erhöhungsfaktor  $\alpha_{ib,120y}$  nach Tabelle C1 multipliziert werden.

**Tabelle C1: Erhöhungsfaktor  $\alpha_{ib,120y}$**

Betonfestigkeitsklasse	Betonstahl	Bohrverfahren	Erhöhungsfaktor $\alpha_{ib,120y}$
C12/15 bis C50/60	$\phi$ 8 to $\phi$ 40	Hammerbohren (HD), Hohlbohrer (HDB) und Pressluftbohren (CA)	1,0
C12/15 bis C50/60	$\phi$ 8 to $\phi$ 40	Diamantbohren trocken (PCC) und nass (DD)	1,5

$$f_{bd,PIR,120y} = k_{b,120y} \cdot f_{bd}$$

$f_{bd}$ : Bemessungswert der Verbundfestigkeit in N/mm<sup>2</sup> unter Berücksichtigung

- der Betonfestigkeitsklasse
- guter Verbundbedingungen  
(für alle anderen Verbundbedingungen sind die Werte mit  $\eta_1 = 0,7$  zu multiplizieren.)
- des empfohlenen Teilsicherheitsbeiwerts  $\gamma_c = 1,5$  nach EN 1992-1-1
- des Betonstahldurchmessers für  $\phi > 32$  mm ( $\eta_2 = (132 - \phi) / 100$ )

$k_{b,120y}$ : Verbundeffizienzfaktor nach Tabelle C2 und Tabelle C4

**Tabelle C2: Verbundeffizienzfaktor  $k_{b,120y}$  für Hammerbohren (HD), Hohlbohrer (HDB), Pressluftbohren (CA) und Diamantbohren trocken (PCC)**

Größe [mm]	Verbundeffizienzfaktor $k_{b,120y}$ [-]								
	Betonfestigkeitsklasse								
	C12/15	C16/20	C20/25	C25/30	C30/37	C35/45	C40/50	C45/55	C50/60
$\phi$ 8 to $\phi$ 40	1,0								

**Tabelle C3: Bemessungswerte der Verbundfestigkeiten  $f_{bd,PIR,120y}$  für Hammerbohren (HD) und (HDB) und Pressluftbohren und Diamantbohren trocken (PCC)**

Größe [mm]	Bemessungswerte der Verbundfestigkeiten $f_{bd,PIR,120y}$ [N/mm <sup>2</sup> ]								
	Betonfestigkeitsklasse								
	C12/15	C16/20	C20/25	C25/30	C30/37	C35/45	C40/50	C45/55	C50/60
$\phi$ 8 to $\phi$ 32	1,6	2,0	2,3	2,7	3,0	3,4	3,7	4,0	4,3
34	1,6	2,0	2,3	2,6	2,9	3,3	3,6	3,9	4,2
36	1,5	1,9	2,2	2,6	2,9	3,3	3,6	3,8	4,1
40	1,5	1,8	2,1	2,5	2,8	3,1	3,4	3,7	4,0

Injektionssystem Hilti HIT-RE 100-HC für Bewehrungsanschluss mit  
120 Jahren Nutzungsdauer

**Leistungen**  
Erhöhungsfaktor und Verbundeffizienzfaktor  
Bemessungswerte der Verbundspannungen  $f_{bd,PIR,120y}$

**Anhang C1**

**Tabelle C4: Verbundeffizienzfaktor  $k_{b,120y}$  für Diamantbohren nass (DD)**

Größe [mm]	Verbundeffizienzfaktor $k_{b,120y}$ [-]								
	Betonfestigkeitsklasse								
	C12/15	C16/20	C20/25	C25/30	C30/37	C35/45	C40/50	C45/55	C50/60
φ 8 to φ 32	1,00				0,90	0,79	0,73	0,68	0,63
φ 34	1,00				0,90	0,79	0,73	0,68	0,63
φ 36	1,00				0,90	0,79	0,73	0,68	0,63
φ 40	1,00				0,89	0,81	0,74	0,68	0,63

**Tabelle C5: Bemessungswerte der Verbundfestigkeiten  $f_{bd,PIR,120y}$  für Diamantbohren nass (DD)**

Größe [mm]	Bemessungswerte der Verbundfestigkeiten $f_{bd,PIR,120y}$ [N/mm <sup>2</sup> ]								
	Betonfestigkeitsklasse								
	C12/15	C16/20	C20/25	C25/30	C30/37	C35/45	C40/50	C45/55	C50/60
φ 8 to φ 32	1,6	2,0	2,3	2,7					
34	1,6	2,0	2,3	2,6					
36	1,5	1,9	2,2	2,6					
40	1,5	1,8	2,1	2,5					

**Injektionssystem Hilti HIT-RE 100-HC für Bewehrungsanschluss mit 120 Jahren Nutzungsdauer**

**Leistungen**  
Verbundeffizienzfaktor  
Bemessungswerte der Verbundspannungen  $f_{bd,PIR,120y}$

**Anhang C2**